

iWE 280

EFT POS ÖZELLİKLİ
YENİ NESİL
SEYYAR YAZARKASA

iDE 280

EFT POS ÖZELLİKLİ
YENİ NESİL
MASAÜSTÜ YAZARKASA

Kullanım Kılavuzu



 0850 250 40 30

ingenico
Smart
terminals

ingenico
Smart
terminals

İÇİNDEKİLER

1.	Giriş	6
2.	Paketin Açılması	7
3.	Uyarılar	9
	3.1. Güvenlik	9
	3.2. Yazarkasa Güvenliği	9
4.	Yazarkasaların Genel Özellikleri	10
5.	Kurulum ve Bağlantı	12
	5.1. Çalışma ve Depolama Şartları	12
	5.2. iWE280 Terminalinin İletişim ve Şarj Ünitesi Üzerine Konulması	12
	5.3. iWE280 Terminalinin Micro USB Bağlantısı	13
	5.4. iWE280 Piliin (Batarya) Takılması	13
	5.5. iWE280 Piliin (Batarya) Şarj Edilmesi	13
	5.5.1. Batarya Ne Zaman Şarj Edilmelidir?	13
	5.5.2. Batarya Nasıl Şarj Edilmelidir?	14
	5.6. EKÜ (Elektronik Kayıt Ünitesi) Takılması	14
	5.7. SIM Kartın Takılması	15
	5.8. Micro SD Hafıza Kartının Takılması	16
	5.9. Kâğıt Takılması	16
6.	Günlük Kullanım	18
	6.1. Tuş Takımı Fonksiyonları	18
	6.2. Manyetik Kart Okuma	18
	6.3. Akıllı Kart Okuma (Kredi Kartı)	19
	6.4. Temassız Okuyucu (Contactless)	19
	6.5. iWE280 Barkod Okuyucu (Fabrika Opsiyonudur)	19
7.	Yazarkasa Dış Bağlantıları	20
	7.1. iWE280 İletişim ve Şarj Ünitesi Dış Bağlantıları	20
	7.2. iWE280 İletişim ve Şarj Ünitesi İç Bağlantıları	20
	7.3. iDE280 Terminalin Bağlantıları	21

Bu kullanım kılavuzunda kullanılan görseller ve ekranlar satın alınan ürünün özelliklerine bağlı olarak farklılık gösterebilir ve Ingenico tarafından önceden bildirilmeksizin değişiklik gösterebilir. Kullanım kılavuzunun en son sürümü için www.ikasa.com.tr adresine bakınız.

8.	Bakım	21
8.1.	Kâğıt Rulo	21
8.2.	Terminalin Temizlenmesi	22
8.3.	Taşıma ve Depolama	22
8.4.	Basit Arıza ve Çözümleri	22
9.	Yazarkasa Menü Genel Görünüm	23
10.	Yazarkasa Menü	25
10.1.	Yazarkasa Raporları	26
10.1.1.	Z Raporu	26
10.1.2.	X Raporu	26
10.1.3.	EKÜ Raporları	28
10.1.4.	Mali Raporlar	29
10.1.5.	PLU Rapor	30
10.2.	YazarkasaPOS Ayarları	31
10.2.1.	Parametre Yükleme	31
10.2.2.	Bağlantı Ayarları	31
10.2.3.	Parametre Yazdır	32
10.2.4.	Ödeme Tipleri	32
10.2.5.	Cihaz Ayarları	32
10.2.6.	Programlama	33
10.2.7.	PLU Programlama	34
10.2.8.	Fatura Ayarları	36
10.2.9.	Z Raporu Ayarları	36
10.2.10.	Kasiyer İşlemleri	36
10.2.11.	Vergi Kimlik Numarası	37
10.2.12.	Yönetici Şifre	37
10.2.13.	Kopya Tuşu Şifre	37
10.2.14.	Harici Donanım Ayarları	37
11.	Yazarkasa Satış İşlemleri	38
11.1.	Tek Ürün Satış	38
11.2.	Ara Toplam	38
11.3.	Çoklu Ürün Satışı	39

11.4.	Kredili Satış	39
11.5.	Çarpma İşlemli (Katlı) Satış	40
11.6.	Yüzde (-%) İndirimli Satış	40
11.7.	Yüzde (+%) Artırım Satış	41
11.8.	Parçalı Ödeme	41
11.9.	Döviz İle Ödeme	42
11.10.	PLU İle Satış	42
11.11.	Tutar İndirimli Satış	42
11.12.	Fatura Numarası Girerek İşlem	43
12.	Yazarkasa İptal İşlemleri	43
12.1.	İptal (Önceki Satış İşlemlerinin İptali)	43
12.2.	Tek Satır İptal	44
13.	OrtakPOS	44
14.	EFT Pos Özellikli Yazarkasa Uyarı ve Hata Mesajları	46
15.	iCiro	46
15.1.	iCiro Nedir?	46
15.2.	iCiro Android ve iTunes Market'te	47
15.3.	iCiro Üyelik Başlatma	48
15.4.	iCiro Cep Telefonundan İzleme	49
16.	Aksesuarlar	50
16.1.	iWE280 İçin Para Çekmecesinin Kurulumu (Opsiyoneldir)	50
16.2.	iWE280 İçin Dokunmatik Ekran Kalem Montajı (Opsiyoneldir)	51
16.3.	iWE280 İçin Taşıma Çantası (Opsiyoneldir)	53
16.4.	iWE280 İçin PINPAD (Opsiyoneldir)	53
Index		54

1. GİRİŞ

iWE280



iDE280



Ingenico EFT POS özellikli ödeme kaydedici cihazı seçtiğiniz için teşekkür ederiz.

Bu kullanım kılavuzunu dikkatle okumanızı tavsiye ederiz.

Dokümanda güvenlik önlemleri ile ilgili bilgilerle, paket içeriği, açılış, kuruluş ve bakım ile ilgili bilgilere yer verilmiştir.

EFT POS özellikli terminalinizi kolay, rahat ve güvenle kullanabilmeniz için size rehber olacak bu kılavuzu dikkatlice okuyunuz ve tekrar kullanabilmek için saklayınız.



DİKKAT

Ürün ile ilgili garanti ve güvenlik sorunu yaşamamak için sadece kutu içinden çıkan güç kaynağını kullanınız ve gerekli durumlarda ürünü bakım, onarım için sadece yetkili kişi ve servislere teslim ediniz. **Bu talimatlara uyulmaması üreticinin garanti konusundaki sorumluluğunu geçersiz kılar.**

2. PAKETİN AÇILMASI



UYARI

iWE280 - iDE280 EFT POS özellikli ödeme kaydedici cihazınızı yetkili servis personeli gelmeden kullanmayınız. Paketin yetkili servis personeli tarafından dikkatlice açılmasını sağlayınız. Ürün tekrar sevk edilmek istenirse bu paket kullanılabilir.

iWE280 KUTU İÇERİĞİ

Aşağıda belirtilen ürünler iWE280 paketi içerisinde bulunmaktadır.

- 1) iWE280 Yazarkasa
- 2) Kolay Kullanım Kılavuzu
- 3) Adaptör
- 4) Pil
- 5) İletişim ve Şarj Ünitesi
- 6) EKÜ (Elektronik Kayıt Ünitesi)
- 7) 1 Adet TSE Onaylı Rulo Kağıt
- 8) Ruhsatname

iDE280 KUTU İÇERİĞİ

Aşağıda belirtilen ürünler iDE280 paketi içerisinde bulunmaktadır.

- 1) iDE280 Yazarkasa
- 2) Kolay Kullanım Kılavuzu
- 3) Adaptör
- 4) EKÜ (Elektronik Kayıt Ünitesi)
- 5) 1 Adet TSE Onaylı Rulo Kağıt
- 6) Ruhsatname
- 7) ETH Kablosu

iWE280 KUTU İÇERİĞİ

SIM kart, üzerinde banka uygulaması çalışan cihazlarla birlikte temin edilir.

Banka uygulaması istemeyen işyerleri SIM kartlarını kendileri temin etmelidir. Anlaşmalı operatörlerden yeni alınacak hattın Ingenico APN tanımı yapılması gerekir. Bu durumda lütfen çağrı merkezimizi arayınız.

**DİKKAT**

Yazarkasaların ana güç kaynakları INGENICO tarafından özel olarak tasarlanmıştır. Yazarkasalarınız ile birlikte farklı bir güç kaynağı kullanmayınız.

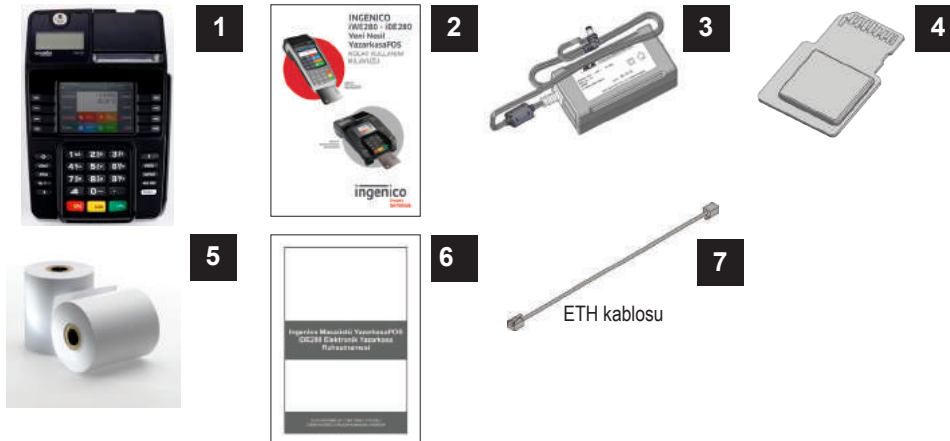
iDE280 KUTU İÇERİĞİ

ETH kablosu

3. UYARILAR**3.1. GÜVENLİK****Açma/Kapatma**

iWE280, seyyar kullanım için pilli olarak tasarlanmıştır. Terminal kapalıyken yeşil giriş tuşuna basılarak açılır. Kapatmak için sarı (Silme) tuşa basılır ve "Cihaz Kapatılacak?" sorusuna karşılık giriş tuşuna basılarak kapatılması sağlanır.

iDE280, masaüstü kullanım için tasarlandığından sadece kutunun içinden çıkan adaptör takılarak çalışmaktadır. Cihaz adaptör çıkarıldığı zaman kapanmaktadır. Opsiyonel olarak daha sonradan takılabilecek bir pil modülü ile yazarkasa adaptör ve pil ile aynı anda kullanılabilir. Adaptör çıkarıldığı zaman ya da elektrik kesintilerinde pil ile belirli bir süre çalışması sağlanabilir.

**UYARI**

Bu ürün, TS EN 55022 standardına göre A sınıfı bir üründür. Ev ve benzeri ortamlarda bu ürün, kullanıcının uygun önlemler alması gerekebileceği radyo girişimine neden olabilir.

SAM/SIM ve Micro SD Hafıza Kart Koruyucu Kapağı

Terminalin alt kısmında yer alır. SIM, SAM ve hafıza kartlarının kaybolmaması ve terminalin alt iç kısmının hasar görmemesi için kullanım sırasında açılmamalıdır.

**UYARI**

Kutudan çıkan SIM ve SAM kartları GİB tarafından belirlenen yazarkasaPOS kullanımı için özeldir. Kesinlikle başka amaç için kullanılamaz.

3.2. YAZARKASA GÜVENLİĞİ

Terminali aldıktan ve kutusunu açtıktan sonra terminal ekranında hata mesajı olup olmadığı kontrol edilmelidir. Terminal kutusu açıldıktan sonra örnek olarak tuş takımı ve akıllı kart okuyucuya bağlı kablo ya da telefon bağlantısı varlığının kontrolleri yapılabilir. Böyle bir durumda terminal bunu atak olarak algılayacaktır ve ekranında "Alert irruption" hata mesajı verebilir. Böyle bir durumda terminal kullanılamayacaktır. Yetkili teknik servisten yardım alınması gerekmektedir.

4. YAZARKASALARIN GENEL ÖZELLİKLERİ

iDE280 ve iWE280 EFT POS özellikli ödeme kaydedici cihazların genel özellikleri aşağıdaki gibidir.

	iWE280	iDE280
Ağırlık	456 g	742 g
Ölçüler	208x80x63 mm (uzunluk x genişlik x yükseklik)	215,5x144,6x70 mm (uzunluk x genişlik x yükseklik)
Çalışma Ortam Sıcaklığı	-10°C, +45°C	-10°C, +45°C
Depolama Sıcaklığı	-20°C, +55°C	-20°C, +55°C
Maksimum Bağıl Nem	+40°C'de %85	+40°C'de %85
Güç Kaynağı	Harici adaptor 12V 2,5 A	Harici adaptor 12V 2,5 A
Güç Kaynağı Giriş Voltajı	100-240VCA-50-60 Hz	100-240VCA-50-60 Hz
Güç Kaynağı Max. Akım	2,5 A	2,5 A
Yazıcı Tipi	2" termal yazıcı max. 42 karakter	2" termal yazıcı max. 42 karakter
Yazma Hızı	30 satır / sn.	18 satır / saniye
Yazıcı Kağıt Genişliği	58 mm / 57 mm	58 mm / 57 mm
Gösterge Tipi (kasiyer)	3,5" Q VGA Kapasitif Ekran (320X240)	3.5" HVGA Kapasitif Ekran (480x320 piksel)
Müşteri Göstergesi	Grafik LCD 128x64	Grafik LCD 128x64
Klavye	4x4 tuş takımı ve dokunmatik ekran üzerinde sanal klavye	4x4 tuş takımı, 18 fonksiyon tuşu ve ekran üzerinde sanal klavye
Fiş Toplamı Kapasitesi	12 hane	12 hane
Kümülatif Toplam Kapasitesi	12 hane	12 hane
Kümülatif KDV Kapasitesi	12 hane	12 hane
Kısım Sayısı	12 adet	12 adet
Kısım Adı Giriş	24 alfanümerik karakter	24 alfanümerik karakter
PLU Sayısı	100.000 adet	100.000 adet

	iWE280	iDE280
Kısım Fiyat Giriş Kapasitesi	8 hane	8 hane
KDV Tablosu	Her kısma farklı KDV tanımlaması yapılarak toplam 8 ayrı KDV oranı girilebilmektedir.	Her kısma farklı KDV tanımlaması yapılarak toplam 8 ayrı KDV oranı girilebilmektedir.
Kasiyer Sayısı	4	4
Kullanıcı Şifresi	4 hane	4 hane
Mali Hafıza	10 yıl	10 yıl
Z Raporu Sayacı	4 hane	4 hane
Çevre Birimleri USB Bağlantı	Micro USB Host & Slave	1 USB Host & Slave, 2 Host
Base Üzerinden Bağlantı	Ethernet, RS 232, Çekmece, Modem	-
Kullanım Ömrü	10 yıl	10 yıl
RS232	Base Üzerinde RJ12	RJ 12
Ethernet	Base Üzerinde RJ 45-8 Pin 10/100 Mbit	RJ 45 – 8 Pin 10/100 Mbit
EKÜ Hafıza Kapasitesi	3 milyon satır 12 milyon satır (Aksesuar)	3 milyon satır 12 milyon satır (Aksesuar)
EKÜ Boyutları	43 mm x 33 mm	43mm x 33mm
Saklama, Depolama Koşulları	Doğrudan gün ışığına maruz kalmamalı, kuru ve temiz bir yerde saklanmalıdır.	Doğrudan gün ışığına maruz kalmamalı, kuru ve temiz bir yerde saklanmalıdır.

iWE280 İLETİŞİM VE ŞARJ ÜNİTESİ

Ağırlık	Yaklaşık 150 g
Ölçüler	141x88x45 mm (uzunluk x genişlik x yükseklik)

5. KURULUM VE BAĞLANTI

5.1. ÇALIŞMA VE DEPOLAMA ŞARTLARI

ÇALIŞMA DEĞERLERİ

Ortam Sıcaklığı	-10°C +45°C
Maksimum Bağıl Nem	+40°C'de %85

DEPOLAMA ŞARTLARI

Depolama Sıcaklığı	-20°C +55°C
Maksimum Bağıl Nem	+55°C'de %85

5.2. iWE280 TERMİNALİNİN İLETİŞİM VE ŞARJ ÜNİTESİ ÜZERİNE KONULMASI

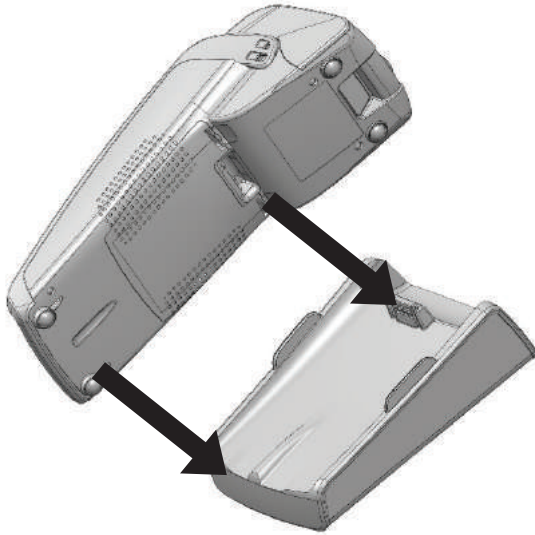

5.3. iWE280 Terminalinin Micro USB Bağlantısı

Mikro USB konnektör terminalin sol tarafında bulunmaktadır. Bu konnektör hem de SLAVE bağlantı sağlayabilmektedir.

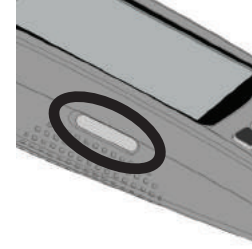

DİKKAT

Kullanılmayan durumlarda Mikro USB soket koruma kapağını açık bırakmayınız. Kullanılmak istendiğinde kapağı açık saat yönünde çeviriniz ve kullanımı bittikten sonra kapatınız.

5.4. iWE280 PİLİNİN (BATARYA) TAKILMASI

UYARI

Pil bağlantısı için terminalin arkasındaki kapağı açınız ve resimde gösterildiği şekilde konnektörü yuvaya takınız.

Pilin yerine doğru bir şekilde oturduğundan emin olunuz.

Kabloların doğru şekilde yerleştiğini kontrol ediniz. Alt koruyucu kapağı kapatınız.



Özellikleri	Li-ion 2250 mAh
Şarj	1,5 saatte % 50 kapasite; 4 saat sonunda tam kapasite şarj edilir.

5.5. iWE280 PİLİNİN (BATARYA) ŞARJ EDİLMESİ

5.5.1. BATARYA NE ZAMAN ŞARJ EDİLMELİDİR?

Günlük kullanımlarda pil değeri ekranda gösterilmektedir ve pil seviyesi %10'un altına inmeden cihaz iletişim ve Şarj Ünitesi üzerine konularak tekrar şarj edilmelidir.



UYARI

Pil seviyesinin düşük olması yazarkasa yazıcısının performansını düşürebilir. Pilin bitmesine yakın (%10'dan az) ekranın arka ışığı kapanır. Ekran arka ışığı yanmıyor ve ekranın üst tarafındaki pil işareti yanıp sönüyorsa lütfen hemen cihazınızı şarj ediniz.

5.5.2. BATARYA NASIL ŞARJ EDİLMELİDİR?

iWE280 için İletişim ve Şarj Ünitesi kullanılmalıdır.

iWE280 İletişim ve Şarj Ünitesi üzerine konularak şarj işlemi yapılmalıdır.



iDE280 PİL Ünitesi Opsiyoneldir.

5.6. EKÜ (ELEKTRONİK KAYIT ÜNİTESİ) TAKILMASI

- EKÜ çıkartılıp takılırken yazarkasanızın açık olup olmadığını kontrol ediniz. Açık ise lütfen terminali kapatınız.
- EKÜ takıldıktan sonra kilit mandalı kapatılmalı ve EKÜ terminale sabitlenmelidir.

iWE280

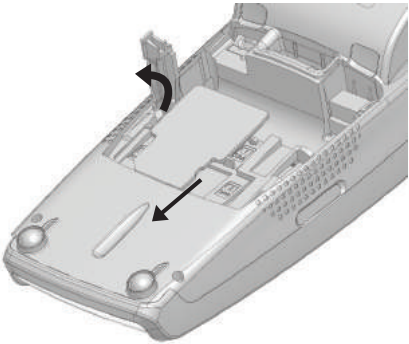

iDE280

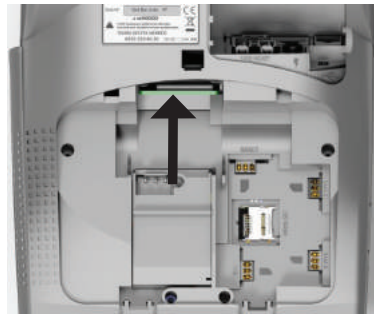

5.7. SIM KARTIN TAKILMASI



DİKKAT

Başlamadan önce cihazın kapalı olmasına dikkat ediniz. Kullanım ve anlaşma durumuna göre yazarkasa ile birlikte SIM kart teslim edildiye, cihaza özel ve sadece yazarkasaPOS'ta data haberleşmesi içindir. Başka cihaz veya telefonda çalışmaz.

iWE280'E SIM KARTIN TAKILMASI

SIM kart soketine erişmek için öncelikle terminal arkasında bulunan SIM bölmesinin kapağını çıkartmak gerekmektedir.

- Aşağıdaki şekilde görülen tırnakları aşağı doğru çekiniz ve kapağı çıkartınız.

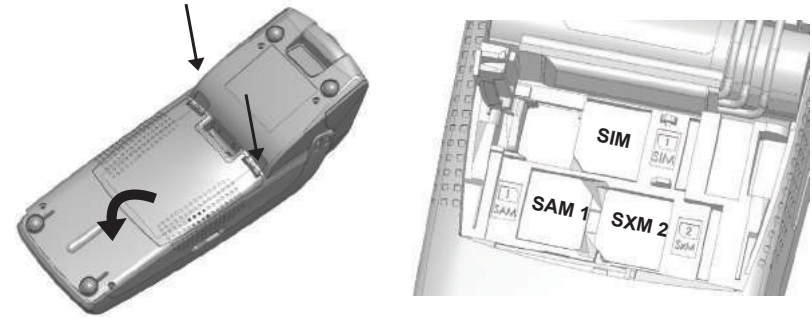

- SIM kartı yukarıdaki şekilde gösterildiği gibi kesik kısmına dikkat ederek 1 numaralı SIM kart yuvasına takınız.
- 2. SIM kart kullanılacak ise SXM yuvasına takılmalıdır.

iDE280'E SIM KARTIN TAKILMASI

SIM kart soketine erişmek için öncelikle terminal arkasında bulunan SIM bölmesinin kapağını çıkartınız. SIM kartı bu bölgeye yerleştiriniz.

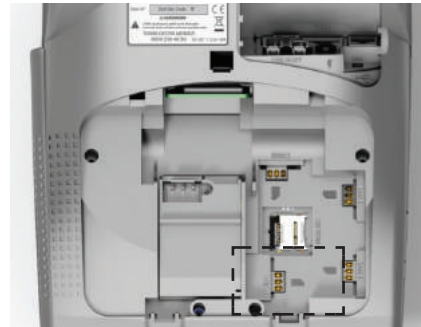

5.8. MICRO SD HAFIZA KARTININ TAKILMASI



DİKKAT

Başlamadan önce terminalin kapalı olmasına dikkat ediniz.

Micro SD hafıza kart soketine erişmek için öncelikle terminal arkasında bulunan kapağı çıkartmak gerekmektedir.

- Aşağıdaki şekilde görülen tımağları aşağı doğru çekiniz ve kapağı çıkartınız.
- Micro SD hafıza kartını aşağıdaki şekilde gösterildiği gibi Micro SD kart yuvasına takınız.
- Micro SD hafıza kartını çıkarmak için parmağınız ile hafifçe bastırınız.

NOT: Kutudan SD kart çıkmaz.

iWE280

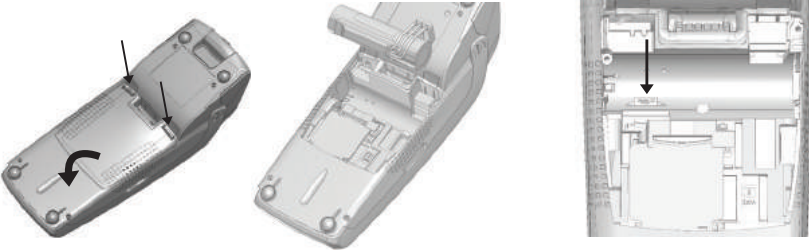

iDE280



5.9. KÂĞIT TAKILMASI

Yazarkasanız ile birlikte cihaz üzerinde veya kutu içerisinde bir adet TSE standartlarına uygun rulo teslim edilmiştir. Kâğıt rulusunun doğru yerleştirildiğinden ve yazıcı kapağının tam kapandığından emin olunuz. Aksi takdirde yazıcınız verimli çalışmayacaktır. Rulonun bitimine doğru kâğıt üzerinde kırmızı bir çizgi görülecektir. Bu, rulonun bitimine yaklaşıldığını ve değiştirilmesi gerektiğini göstermektedir.

- Yazıcı ünitesi üzerindeki kapağı yukarı doğru hafifçe çekerek kâğıt bölümünü açınız.
- Kâğıt ruloyu şekilde gösterildiği gibi yuvaya yerleştiriniz.
- Kâğıdı çekerek bir kısmının dışarı çıkmasını sağlayınız.
- Rulo koruyucu kapağını kapatınız.
- Kâğıt ilerletme tuşuna basarak kâğıdın dışarı doğru itildiğini kontrol ediniz.



DİKKAT

Sadece termal yazıcılar için üretilen yazarkasa uyumlu ve TSE standartlarına uygun kâğıt kullanınız.
(Çap iWE280 için 40 mm - iDE280 için 50 mm)

iWE280

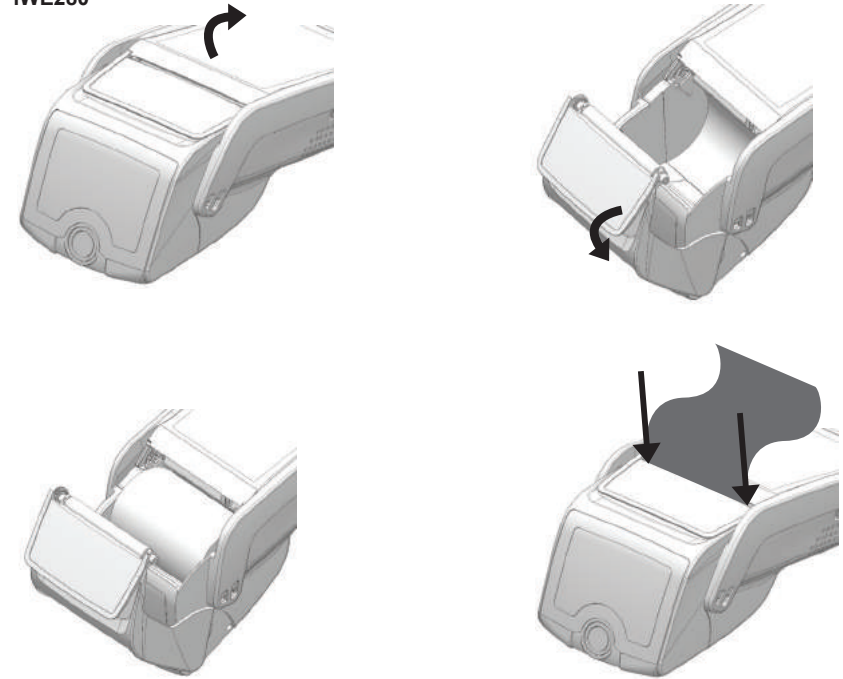

iDE280



6. GÜNLÜK KULLANIM

6.1. TUŞ TAKIMI FONKSİYONLARI



- 1) FONKSİYON TUŞU (F)
- 2) ÇIKIŞ TUŞU (Kırmızı)
- 3) SİLME TUŞU (Sarı)
- 4) GİRİŞ TUŞU (Yeşil)
- 5) KAĞIT İLERLETME TUŞU
(2 sn'den fazla olacak şekilde uzun basılmalıdır.)

Cihazı açmak için yeşil tuşu, kapatmak için ise sarı tuşu kullanınız.

6.2. MANYETİK KART OKUMA

Kartı, aşağıda gösterildiği gibi kart okuyucudan çekiniz.



- 1) FONKSİYON TUŞU (F)
- 2) ÇIKIŞ TUŞU (Kırmızı)
- 3) SİLME TUŞU (Sarı)
- 4) GİRİŞ TUŞU (Yeşil)
- 5) KAĞIT İLERLETME TUŞU
(2 sn'den fazla olacak şekilde uzun basılmalıdır.)
- 6) KISIM TUŞLARI



ÖNERİ

Kart okuyucudan kartı sabit bir hızla geçirin. Kart çekme tekrarlamalarını yaşamamak için ne çok yavaş ne de çok hızlı kart çekiniz.

6.3. AKILLI KART OKUMA (KREDİ KARTI)

• Kredi kartı, çip, terminalin içine girecek ve yukarıda kalacak şekilde resimde gösterildiği gibi takılmalıdır.



DİKKAT

Kart sahibinin PIN kodunu asla sormayınız. Kart sahibi tarafından PIN girişi yapılırken YazarkasaPOS'u tam ve güvenli bir şekilde uzatınız.

6.4. TEMASSIZ OKUYUCU (CONTACTLESS)

- Temassız bir kart ile işlem başlatmak için kartı terminalin ekranı üzerinde (1 cm yukarısında) tutunuz ve işlem süresince kartı ekran üzerinde tutmaya devam ediniz.
- Ekran üzerinde görünür bir şekilde dört sıra durum ledi bulunmaktadır.
- Temassız kart ile bir işlem başlatıldığında ilk olarak sol taraftaki durum ışığı sürekli yanacaktır. Bu temassız ekranın kullanıldığını fakat kartın tam olarak okunmadığını gösterir.
- Temassız bir kart ile işlem başlatıldığında ve kart temassız kart okuyucu aktif bölgesine yaklaştırıldığında birinci ışık ile birlikte ikinci, üçüncü ve dördüncü ışıklar da yanar. Bu dört durum ışığı da yandığı zaman kart başarılı bir şekilde okunmuş olur ve terminalden onay sesi duyulur.



6.5. iWE280 BARKOD OKUYUCU (FABRİKA OPSİYONUDUR)

• Barkod okuyucu cihazınızda mevcutsa uygulamadan seçilerek açılacaktır.



NOT: iDE280 masa üstü yazarkasa üzerinde barkod okuyucu bulunmamaktadır. iDE280 yazarkasaya dışarıdan barkod okuyucu bağlanabilmektedir.

iDE280 Barkod okuyucu bağlantısı için;
Bkz.: 7.3. iDE280 TERMINALİN BAĞLANTILARI

7. YAZARKASA DIŞ BAĞLANTILARI

7.1. iWE280 İLETİŞİM VE ŞARJ ÜNİTESİ DIŞ BAĞLANTILARI

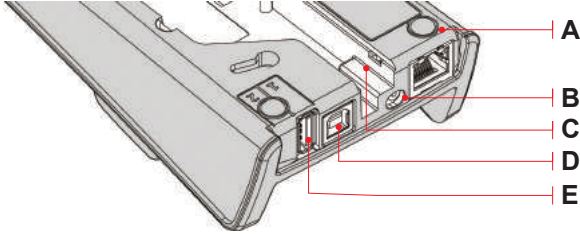

A) Ethernet Soket	B) Adaptör Girişi
C) Kablo Yolu	D) USB Slave Soket-CDC sadece seri mod
E) USB Host Soket 1	

Aşağıdaki işlem adımlarını takip ediniz:

- Tüm bağlantılar yapıldıktan sonra adaptör bağlantısını yapınız.
- Adaptörü İletişim ve Şarj Ünitesi üzerindeki B soketine takınız.
- Adaptörü şebekeye bağlayınız.

7.2. iWE280 İLETİŞİM VE ŞARJ ÜNİTESİ İÇ BAĞLANTILARI

- Resimde oklarla gösterildiği şekilde tırnakları iterek alt koruma kapağını çıkartınız.
- Tüm alt bağlantıları yapınız.
- Kabloları kablo kanalından dışarıya çıkartınız.
- Alt kapağı kapatınız.

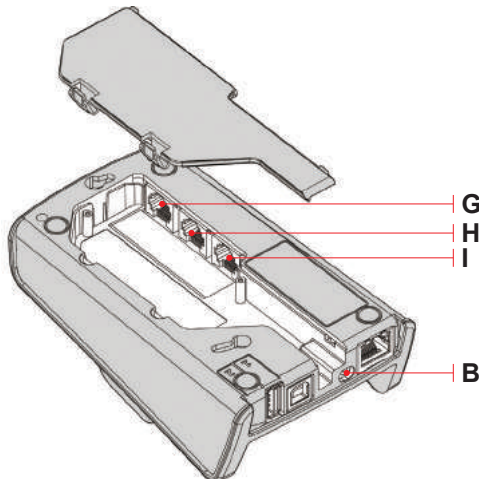
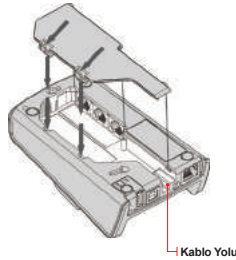

G) Seri Haberleşme COM1 RS232
H) Para Çekmece Bağlantısı
I) Modem Soket

7.3. IDE280 TERMİNALİN BAĞLANTILARI

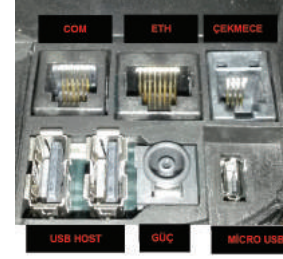

Yazarkasanızın bağlantıları cihazın alt kısmında bulunmaktadır.



UYARI

Bağlantıların olduğu plastik kapağı mutlaka kapatınız.
USB HOST portlarına barkod okuyucu ve PIN PAD bağlantısı yapılabilmektedir.

8. BAKIM



DİKKAT

Terminale bakım yapmadan önce adaptör kablosunun takılı olmadığından emin olunuz.

8.1. KÂĞIT RULO

KARAKTERİSTİK ÖZELLİK

	iWE280	IDE280
Renk	Beyaz	Beyaz
Genişlik	57 mm	57 mm
Çap	40 mm max.	50 mm max.
Uzunluk	Yaklaşık 18 m	Yaklaşık 30 m

- Kötü depolama koşulları termal kâğıdı bozabilir. Termal kâğıt bozulmalarını engellemek için aşağıdakilerden sakınınız.
- Termal kâğıdı nemli ve sıcak yerlerde bırakmayınız. Klima yanında ve nemin %85 ve üzeri olduğu yerlerden sakınınız.
- Uzun süre güneş ışığı ve ultraviyole ışığa maruz bırakmayınız.
- Organik çözücüler ile temastan sakınınız.
- Su ile doğrudan temastan sakınınız.
- Kuvvetli baskı ve sürtünmeden sakınınız.

8.2. TERMİNALİN TEMİZLENMESİ

İlk olarak tüm kablo bağlantılarını sökünüz. Uygun bir temizlik için doğru işlem adımları aşağıdaki gibidir:

- Terminalin dış yüzeyini temizlemek için çok az nemlendirilmiş yumuşak bir bez kullanınız.
- Elektrik bağlantılarını temizlemeyiniz.
- Hiçbir durumda, solvent, deterjan, alkol veya aşındırıcı ürünleri kullanmayınız:
Bu malzemeler plastik veya elektrik kontaklarına zarar verebilir.
- Akıllı kart yuvasına yabancı cisimler sokmayınız.

8.3. TAŞIMA VE DEPOLAMA

- Ürünün taşınması ve depolanmasında orijinal kutu ve paketi kullanınız.
- Taşıma sırasında tüm kablo ve pil bağlantılarını sökünüz.

8.4. BASİT ARIZA VE ÇÖZÜMLERİ

CİHAZ AÇILMIYOR

- iWE280 için İletişim ve Şarj Ünitesi üzerine koyarak şarjı olup olmadığını kontrol ediniz. Adaptörünün şarj ünitesine takılı olup olmadığını kontrol ediniz.
- iDE280 adaptörünün takılı olup olmadığını kontrol ediniz.

CİHAZDA GSM-GPRS BAĞLANTI SAĞLANAMIYOR

- SIM kartın yuvaya doğru takılıp takılmadığını kontrol ediniz.
- Yazarkasa ETH portunda ADSL kablosunun takılı olup olmadığını kontrol ediniz.
- ETH kablosunun modem soketine takılı olup olmadığını kontrol ediniz.
- Modemin açık olup olmadığını kontrol ediniz.



UYARI

Çözüm sağlanıyorsa teknik yardım alınız.

KART OKUNMADI

- Manyetik kartın okuyucudan doğru çekilip çekilmediğini kontrol ediniz.
- Manyetik kartı, siyah bant doğru yönde olacak şekilde tekrar çekiniz.
- Manyetik bantın zarar görmüş, çizilmiş olup olmadığını kontrol ediniz.
- Akıllı kartın doğru yönde takılıp takılmadığını kontrol ediniz. İşlem sonlandırıldığında kartı akıllı kart okuyucudan çıkartınız. İşlem sırasında çıkartmayınız.

KÂĞİT YAZDIRILAMIYOR

- Kâğıt rulonun doğru konumlandırıldığını kontrol ediniz. Ters takılan kâğıda baskı yapılamaz.
- Kullanılan kâğıdın tipini kontrol ediniz. Termal yazıcı uyumlu olmalıdır.

9. YAZARKASA MENÜ GENEL GÖRÜNÜM

iWE280



K1 /5	K5 /1
K2 /6	K6 /2
K3 /7	K7 /3
K4 /8	K8 /4

Satış tutarlarını seçilen kısma kaydedilmesi için kullanılır. Herhangi bir tutar bilgisi girilmeden kısım tuşuna basılırsa önceden programlanmış satış tutarı ve KDV yüzdelerinin seçilen kısma kaydedilmesi için kullanılır.

KOPYA

En son kesilen fişin kopyasını almak için kullanılan fonksiyondur.

PLU

PLU (barkodlu) programlanan ürünlerin satışının barkod ya da ürün no girilerek yapılmasında kullanılır.

% -

Girilen satış fiyatlarından veya ara toplam üzerinden yüzde olarak indirim yapmak için kullanılır.

İPTAL

Satış sırasında hatalı girilen satış kalemini ya da tüm fişi iptal etmek için kullanılır.

X

Çoklu satış sırasında katlı satış işleminde kullanılır.

OTO PARK P

Otopark işletmelerinde aracın otoparka giriş/kayıt işlemleri için çıkartılacak bilgi fişinin düzenleneceği menüdür.

DÖVİZ

Döviz ile ödeme alınacağı zaman kullanılır.

% +

Girilen satış fiyatlarından veya ara toplam üzerinden yüzde olarak artırım yapmak için kullanılır.

AVANS

Satış işlemleri haricinde kasaya nakit girişi yapıldığında kullanılan fonksiyondur.

ÖDEME

Kasadan nakit çıkışı yapıldığında kullanılan fonksiyondur.

↑

1 Numaralı ekrandan 2 numaralı ekrana geçişi sağlamaktadır.

ARA TOPLAM

Satış işlemleri arasında o ana kadar yapılan işlem toplamını görmek için kullanılır.

BANKA

Mali olmayan işlemlerde banka uygulamasına erişim sağlar.

NAKİT

Satış sonunda ödeme işleminin NAKİT olarak yapılacağı durumda kullanılır.

TAX FREE

Tax Free işlemi yapacak olan firmalarda açık olacaktır.

iDE280



KSM1	KSM5	Satış tutarlarının seçilen kısma kaydedilmesi için kullanılır. Herhangi bir tutar bilgisi girilmeden kısım tuşuna basılırsa önceden programlanmış satış tutarı ve KDV yüzdelerinin seçilen kısma kaydedilmesi için kullanılır.
KSM2	KSM6	
KSM3	KSM7	
KSM4	KSM8	
 ÖDEME		Kasadan Nakit olarak para çıkışı olacağı zaman tutarın kayıt altına alınması için kullanılacak menü.
 FATURA		Faturalı işlem yada Fatura Tahsilatı işlem adımlarını başlatmak için giriş yapılacak menüdür.
% + % -		Girilen satış fiyatlarından veya ara toplam üzerinden yüzde olarak indirim yapmak için kullanılır.
İPTAL		Satış sırasında hatalı girilen satış kalemini ya da tüm fişi iptal etmek için kullanılır.
		Çoklu satış sırasında (katlı satış) işleminde kullanılır.
OTO PARK 		Otopark işletmelerinde aracın otoparka giriş/kayıt işlemleri için çıkartılacak bilgi fişinin düzenleneceği menüdür.
 TAX FREE		Tax Free işlemi yapacak olan firmalarda açık olacaktır.
PLU 		Programlanan ürünlerin satışının barkod ya da ürün no girilerek yapılmasında kullanılır.



Müşteri Avansı: Mal ve Hizmet satışının gerçekleşmesinden önce satıcı tarafından müşteriden avans mahiyetinde tahsil edilecek tutarlar için bilgi fişi üreten fonksiyondur. **Kasa Avansı:** Satış işlemleri haricinde kasaya nakit girişi yapıldığında kullanılan fonksiyondur.



Döviz ile ödeme alınacağı zaman kullanılır.



1 Numaralı ekrandan 2 numaralı ekrana geçişi sağlamaktadır.



Satış işlemleri arasında o ana kadar yapılan işlem toplamını görmek için kullanılır.



Mali olmayan işlemlerde banka uygulamasına erişim sağlanmaktadır.



Satış sonunda ödeme işleminin NAKİT olarak yapılacağı durumda kullanılır.



Yazarkasada PLU tanımlaması yapılmış ürünlere ait fiyat bilgisi görmek için kullanılır.



Eczanelerde devlet tarafından alınan katkı payı ödemelerinde kullanılan butondur. Matrahsız ödeme tipidir. (KDV hesaplaması yapılmaz).



Farklı ödeme tipleri tanımlandıysa DİĞER butonuna basılıncaya ödeme tipleri listesi gelecektir.

10. YAZARKASA MENÜ

YAZARKASA MENÜ'süne girmek için ana ekran üzerinde "SATIŞ" yazarken klavye üzerindeki **F** tuşuna basılır. Menüde aşağıdaki alt menüler bulunmaktadır.



10.1. YAZARKASA RAPORLARI

10.1.1. Z RAPORU

Z raporları toplam satış bilgisini ve KDV toplamlarını detaylı gösteren mali özelliği olan raporlardır. Z raporu alındığında yazarkasa içindeki tüm günlük satış bilgileri ve toplamları sıfırlanır. Rapordaki satış ve KDV toplamları mali hafızaya yazılır. Gün sonlarında Z raporu alınmalıdır. Z raporu almak için yönetici şifresi ile menüye girilmelidir. Z raporu menüsü altında alt menüler bulunmaktadır.

Z RAPORU

INGENICO	
ÖDEME SİST. ÇÖZ. A.Ş.	
İTÜ AYAZAĞA KAMPUSU	
ARI 3 KAT:8 KORUYOLU MASLAK	
BOĞAZICIKURUMLAR V.D. 7300286201	
TARİH : 28/12/2015	
SAAT : 11:42:07	
FİŞ NO : 0003	
MALİ DEĞERİ YOKTUR	
X RAPORU	
MALİ BELLEK TOPLAMI	*4.729,71
MALİ BELLEK TOP. KDV	*222,07
GÜNLÜK FİŞ DÖKÜMÜ	
TOPLAM	*20,00
TOP KDV	*0,00
KDVHARİÇ	20,00
KİŞİLER	
TOPLAM	*%01,00
MİKTAR	1,000
KDVRANLARINA GÖRE	
* BASILACAK BİLGİ YOK *	
BİLET SATIŞLARI	
TOPLAM	*0,00
TOP KDV	*0,00
KDVHARİÇ	*0,00
KOLTUK	0
BİLETİADELER	
TOPLAM	*0,00
TOP KDV	*0,00
KDVHARİÇ	*0,00
KOLTUK	0
FATURALI BİLET SATIŞLARI	
TOPLAM	*0,00
TOP KDV	*0,00
KDVHARİÇ	*0,00
KOLTUK	0
ÖDME BİLGİLERİ	
NAKİT	*0,00
KREDİ	*0,00
-MOBİL ÖDEME	*0,00
YEMEK Ç.	*0,00
DİĞER	*0,00
KASA NAKİT	*0,00
AVANS +	*0,00
ÖDEME	*0,00
TL NAKİT	*0,00
DOV NAKİT	*0,00
KREDİ AVANS +	*0,00
İNDİRİM	*0,00
SAYISI	0
ARTIRIM	*0,00
SAYISI	0
HATA DÜZELT	*0,00
SAYISI	0
SATIŞ İPTAL	*20,00
SAYISI	1
FATURALAR	*0,00
-FATURA	*0,00
-E-FATURA	*0,00
-E-ARŞİV FATURA	*0,00
SAYISI	0
Fiş Sayıları	
MALİ FİŞ SAYISI	1
-SATIŞ FİŞLERİ	0
-MALİ RAPORLAR	1
-MALİ OLMAYAN FİŞ S.	1
-İPTAL FİŞLERİ	1
-FATURALI SATIŞ	0
-YEMEK ÇEKİ	0
-OTOPARK	0
-DİĞER FİŞLER	0
TAŞIYI DİŞİ FİŞLER	0
KASİYER	
KASİYER 1	*20,00
X RAPORU SONU	
KASİYER: KASİYER1	
MERSİS : 1234567890	
www.ingenico.com	
EKU NO: 0001	Z NO:015
28 20000021	

10.1.2. X RAPORU

X raporları mali raporlar olmayıp bilgi amaçlıdır. O ana kadarki satışlar hakkında kullanıcıya bilgi vermektedir. X raporu Z raporunun içerdiği bilgileri içermektedir. X raporu alındığında günlük satış hafızasındaki bilgiler sıfırlanmaz.

Z DÖNEM RAPORU

BİRİKMİŞ DÖNEM RAPORU

En son alınan Z dönem raporundan sonraki satış bilgisini kümülatif olarak gösterir.

İKİ Z ARASI RAPOR

Belirtilen Z no aralığındaki Z dönem raporu alınır.

İKİ TARİH ARASI RAPOR

Belirtilen iki tarih aralığındaki Z dönem raporu alınır.

BU AYA AİT RAPOR

İçinde bulunulan aya ait Z dönem raporu alınır.

BİR ÖNCEKİ AYA AİT RAPOR

İçinde bulunulan aydan bir önceki aya ait Z dönem raporu alınır.

X RAPORU

X DÖNEM RAPORU

BİRİKMİŞ DÖNEM RAPORU

En son alınan Z dönem raporundan sonraki Z raporlarının kümülatif bilgilerini gösterir.

İKİ Z ARASI RAPOR

Belirtilen Z no aralığındaki Z dönem raporu alınır.

İKİ TARİH ARASI RAPOR

Belirtilen iki tarih aralığındaki dönem raporu alınır.

BU AYA AİT RAPOR

İçinde bulunulan aya ait dönem raporu alınır.

BİR ÖNCEKİ AYA AİT RAPOR

İçinde bulunulan aydan bir önceki aya ait dönem raporu alınır.

10.1.3. EKÜ RAPORLARI

EKÜ raporları içinde aşağıdaki rapor alma fonksiyonlarına ulaşılabilmektedir.

EKÜ DETAY RAPORU**** MALİ DEĞERİ YOKTUR ****

INGENICO
ÖDEME SİST. ÇÖZ. A.Ş
İTÜ AYAZAĞA KAMPÜSÜ
ARI 3 KAT:8 KORUYOLU MASLAK
BOGAZİÇİKURUMLAR V.D 7300286201

TARİH:28/12/2015 Z NO:0016
SAAT:19:05:00 EKÜ NO:0001

EKU DETAY RAPORU**-----KULLANIM BİLGİLERİ-----**

KULLANIM ORANI : % 0
TOPLAM KAPASİTE : 125304832 bytes
KULLANILAN ALAN : 110241 bytes
BOŞ ALAN : 125194591 bytes
BOŞ ALAN(+ -) : 6259729 satır
HEADER INDEX : 1

-----DONANIM BİLGİLERİ-----

HW REFERENCE : IWEKU-00T2456
SERIAL NO : 14154EK20015150
SW VERSION : 02.08.11
BOOT VERSION : 02.01.04
CPU ID : 3F0044001157315537313520
DERLEME ZAMANI : Apr 28 2014
EKÜ DURUMU : 1 AKTİF
FLASH ID 1 : 0102204D
FLASH ID 2 : 0102204D
AKTİVASYON DURUM : 1 (AKTİF)
EKÜ NO'SU : 0001

AKTİVASYON TARİH : 16/12/15 10:24:13
İLK İŞLEM Z NO : 0001
İLK İŞLEM FİŞ NO : 0001

İLK SATIŞ TARİHİ : 16/12/15 10:26:13
İLK SATIŞ Z NO : 0001
İLK SATIŞ FİŞ NO : 0001

SON SATIŞ TARİHİ : 28/12/15 10:24:13
SON SATIŞ Z NO : 0016
SON SATIŞ FİŞ NO : 0003

İLK Z RAPORU TARİHİ : 17/12/15 10:44:51
İLK Z RAPORU Z NO : 0001
İLK Z RAPORU FİŞ NO : 0006

SON Z RAPORU TARİHİ : 28/12/15 10:24:13
SON Z RAPORU Z NO : 0015
SON Z RAPORU FİŞ NO : 0002

MALİ DEĞERİ YOK

JH 1234567890

EKÜ ÖZET RAPORU**** MALİ DEĞERİ YOKTUR ****

INGENICO
ÖDEME SİST. ÇÖZ. A.Ş
İTÜ AYAZAĞA KAMPÜSÜ
ARI 3 KAT:8 KORUYOLU MASLAK
BOGAZİÇİKURUMLAR V.D 7300286201

TARİH:28/12/2015 Z NO:0016
SAAT:13:25:49 EKÜ NO:0001

EKU ÖZET

ZNo	FNo	Tip	Tarih	Saat	TopTutar	TopKdv
14	12	Z RPR	28/12/15	08:52	410,00	5,78
15	1	İPT S	04/11/13	21:51	-	-
15	2	Z RPR	28/12/15	08:52	20,0	0,00
16	1	SATIŞ	28/12/15	10:51	15,00	0,15
16	2	SATIŞ	28/12/15	10:51	25,00	1,85
16	3	SATIŞ	28/12/15	10:51	50,00	0,88
16	4	X RPR	28/12/15	10:51	90,00	2,88

UNIQUE ID LİSTESİ

ZNo	FNo	Tarih	Saat	A/K	Unique Id (No BrmchCode)
					JH 1234567890

JH 1234567890

EKÜ KOPYA

Yazarkasadan daha önce alınmış fişlerin kopyasının alınabileceği menüdür.

SON FİŞ KOPYASI

YazarkasaPOS'tan mali olarak yapılan son işlem fişinin tekrarının basılabileceği menüdür.

EKÜ Z RAPORU KOPYA

EKÜ'ye kaydedilmiş Z raporlarından istenilen Z raporunun alınabileceği menüdür.

EKÜ FİŞTEN FİŞE RAPOR

EKÜ'ye kaydedilmiş tüm Z ve FİŞ numaralarına göre kayıtlı fiş ve raporların alınabileceği menüdür.

İKİ Z ARASI RAPOR

EKÜ'ye kayıtlı istenilen iki Z raporu arasındaki Z raporlarının alınabileceği menüdür. Başlangıç ve bitiş Z rapor numaraları belirtilir.

İKİ TARİH ARASI RAPOR

İstenilen iki tarih arasındaki EKÜ'de kayıtlı tüm fiş ve raporların alınabileceği menüdür.

EKÜ KAPAT

EKÜ dolduktan sonra değiştirilmeden önce yapılacak "EKÜ kapatma" işleminin yapılabilceği menüdür.

10.1.4. MALİ RAPORLAR**İKİ Z ARASI RAPOR**

INGENICO	
ÖDEME SİST. ÇÖZ. A.Ş İTÜ AYAZAĞA KAMPÜSÜ ARI 3 KAT:8 KORUYOLU MASLAK BOGAZİÇİKURUMLAR V.D 7300286201	
TARİH:07/05/2014 SAAT:19:05:00 FİŞ NO:0020	
# MALİ HAFIZA RAPORU #	
28/12/13 - 02/01/14 ARASI	
Z NO 77	Z NO 78 ARASI
Z 0077	28 / 04 / 14
EKÜ NO:	0002
TOPLAM	*1,00
TOPKDV	*0,15
Z 0078	28 / 04 / 14
EKÜ NO:	0002
TOPLAM	*00,00
TOPKDV	*0,00
TOPLAM	*1,00
TOPKDV	*0,15
A.TOP	*4.529,56
A.KDV	*498,53
KÜ TOP	*4.780,01
KÜ KDV	*450,03
KASİYER : KASİYER 1	
MERSIS : 1234567890	
www.ingenico.com	
EKU NO: 0002	Z NO:0003
MF JH 12345678	

İKİ TARİH ARASI RAPOR

INGENICO	
ÖDEME SİST. ÇÖZ. A.Ş İTÜ AYAZAĞA KAMPÜSÜ ARI 3 KAT:8 KORUYOLU MASLAK BOGAZİÇİKURUMLAR V.D 7300286201	
TARİH:02/01/2014 SAAT:19:05:00 FİŞ NO:0006	
# MALİ HAFIZA RAPORU #	
28/12/13 - 02/01/14 ARASI	
Z 0001	29 / 12 / 13
EKÜ NO:	0001
TOPLAM	*110,00
TOPKDV	*9,49
Z 0002	02 / 01 / 14
EKÜ NO:	0001
TOPLAM	*83,00
TOPKDV	*8,28
TOPLAM	*193,00
TOPKDV	*17,77
A.TOP	*193,00
A.KDV	*17,77
A.TOP	*193,00
KÜ TOP	*193,00
KÜ KDV	*17,77
KASİYER : KASİYER 1	
MERSIS : 1234567890	
www.ingenico.com	
EKU NO: 0001	Z NO:0003
MF JH 12345678	

KÜMÜLATİF ÖZET**İKİ Z ARASI RAPOR**

INGENICO	
ÖDEME SİST. ÇÖZ. A.Ş İTÜ AYAZAĞA KAMPÜSÜ ARI 3 KAT:8 KORUYOLU MASLAK BOGAZİÇİKURUMLAR V.D 7300286201	
TARİH:28/12/2015 SAAT:14:17:00 FİŞ NO:0007	
KÜMÜLATİF ÖZET	
ZNo: 0016	KÜMÜLATİFLER
1.TOP :	*4.744,71
1.KDV :	*222,22
2.TOP :	*4.769,71
2.KDV :	*224,07
3.TOP :	*4.819,71
3.KDV :	*224,95
ZNo: 0015	ZNo: 0015
ZNo: 0015	
TOPLAM	*4.729,71
KDV	222,07
FİŞ SAYISI	0
KASİYER: KASİYER1	
MERSIS : 1234567890	
www.ingenico.com	
EKU NO: 0001	Z NO:0016
MF JH 12345678	

İKİ TARİH ARASI RAPOR

INGENICO	
ÖDEME SİST. ÇÖZ. A.Ş İTÜ AYAZAĞA KAMPÜSÜ ARI 3 KAT:8 KORUYOLU MASLAK BOGAZİÇİKURUMLAR V.D 7300286201	
TARİH:28/12/2015 SAAT:14:17:00 FİŞ NO:0007	
KÜMÜLATİF ÖZET	
ZNo: 0016	KÜMÜLATİFLER
1.TOP :	*4.744,71
1.KDV :	*222,22
2.TOP :	*4.769,71
2.KDV :	*224,07
3.TOP :	*4.819,71
3.KDV :	*224,95
26/12/15 - 28/12/15	
17/12/15 14:12	
TOPLAM	*811,00
KDV	63,12
FİŞ SAYISI	9
KASİYER: KASİYER1	
MERSIS : 1234567890	
www.ingenico.com	
EKU NO: 0001	Z NO:0016
MF JH 12345678	

GÜNLÜK HAFIZA RAPORU

INGENICO
ÖDEME SİST. ÇÖZ. A.Ş.
İTÜ AYAZAĞA KAMPUSU
ARI 3 KAT:18 KORUYOLU MASLAK
BOĞAZİÇKURUMLAR V.D 7300286201

TARİH : 07/05/2014
SAAT : 11:41:34
FİŞ NO: 0011

GÜNLÜK HAFIZA ÖZETİ

TARİH:08/12/15	F. Zno	Etk	FNo	Saat	TopTutar	TopKdv
0	0016	0001	0001	10:24	30.00	0.00

TARİH:18/12/15	F. Zno	Etk	FNo	Saat	TopTutar	TopKdv
0	0016	0001	0001	15:40	15.00	0.15
0	0016	0001	0002	15:37	125.00	1.85
0	0016	0001	0003	15:12	30.00	0.88
0	0016	0001	0008	16:25	0.01	0.00

KASİYER: KASİYER1
MERSİS: 1234567890
www.ingenico.com

EKU NO: 0001 Z NO:0016
MF JH 12345678

10.1.5. PLU RAPOR

PLU satışı yapılan ürünlerin satış adetlerini görmek için alınacak rapordur. PLU rapor alabilmek için yetki verilmiş olması ve PLU satış ürünlerin gruplandırılarak kaydedilmiş olması gerekmektedir.

PLU RAPOR

**** MALİ DEĞERİ YOKTUR ****

INGENICO
ÖDEME SİST. ÇÖZ. A.Ş.
İTÜ AYAZAĞA KAMPUSU
ARI 3 KAT:18 KORUYOLU MASLAK
BOĞAZİÇKURUMLAR V.D 7300286201
MERSİS:1234567890

TARİH:07/10/2018 Z NO:0013
SAAT:16:28:40 EKU NO: 0001

PLU RAPOR

ZNO 13 İLE 13 ARASI

T.GIDA

YİYECEK	BAL	1	%0800	1Adt	10.00
EKMEK	2	%0100	19Adt	23.75	

GIDA

İÇECEK	SÜ	3	%0800	4Adt	27.00

JH 12345678

10.2. YAZARKASAPOS AYARLARI

YazarkasaPos Ayarları menüsünden aşağıdaki fonksiyonlara ulaşılabilir.

PARAMETRE YÜKLEME	Z RAPORU AYARLARI
BAĞLANTI AYARLARI	KASİYER İŞLEMLERİ
PARAMETRE YAZDIR	VERGİ KİMLİK NUMARASI
ÖDEME TİPLERİ	YÖNETİCİ ŞİFRE
CİHAZ AYARLARI	KOPYA TUŞU ŞİFRE
PROGRAMLAMA	HARİCİ DONANIM AYARLARI
FATURA AYARLARI	

10.2.1. PARAMETRE YÜKLEME

Yazarkasa bu menüden GİB ile haberleşerek GİB tarafından alacağı bilgileri alır ve yükleme sonunda slip bastırır. Parametre yükleme işlemi öncesinde, bir alt menüde bulunan bağlantı ayarlarının yapılması gerekmektedir.

10.2.2. BAĞLANTI AYARLARI

- CİHAZ BAĞLANTI AYARLARI" menüsünde Senaryo "ETHERNET & GPRS", "SADECE GPRS", "SADECE ETHERNET" yada "UÇUŞ MODU" seçimi yapılarak geçilir.
- UÇUŞ MODU Seçimi: "UÇUŞ MODU" sadece İWE280 Mobil yazarkasa için kullanılacak bir özelliktir. Uçuş moduna alınan yazarkasada GPRS bağlantı kapatılmaktadır.
- Yazarkasa SIM kart ile çalışacaksa GPRS mensünde GPRS AKTİF? Seçimi yapılmalıdır. GPRS aktif edilip bağlantı sağlandıktan sonra APN, USER, PASS, IP(servis sağlayıcı ismi) bilgileri ekranda gösterilir.
- Yazarkasa ETHERNET alt yapısı ile çalışacaksa bağlantı ayarları menüsündeki ETHERNET mensüne giriş yapılarak ETHERNET seçimi yapılmalıdır. Bu sırada yazarkasa Base (şarj ünitesi) üzerinde olmalı ve ETHERNET kablusunun takılı olması gerekir.
- ETHERNET hattın özelliğine göre "STATIC" yada "DHCP" seçimi yapılacaktır.
- Eğer DHCP özellikte bir hat ise IP, MASK, GATEWAY bilgileri otomatik olarak görüntülenir. Eğer STATIC özellikte bir ETH hat ise IP, MASK ve GATEWAY bilgileri elle girilmelidir.
- Bu işlemden sonra GİRİŞ tuşuna basılır ve TERMİNAL RESETLENECEK mesajı giriş ile geçilir. Bağlantı sonrası IP satırında terminal aldığı IP görülür. Eğer bilgiler doğru girildiyse BAĞLI mesajı görünecektir.
- CİHAZ BAĞLANTI AYARLARI menüsünden giriş tuşuna basılırsa "TSM Bağlantı Ayarları" menüsü gelecektir. GPRS IP ve PORT bilgileri ile ETHERNET IP ve PORT bilgileri buradan girilebilecektir. (Default olarak. SSL haberleşme tipi seçilecek ise SSL kutucuğuna işaret konulmalıdır.



DİKKAT

Parametre yükleme sonrası yazarkasa MALİ DEĞİLDİR.

10.2.3. PARAMETRE YAZDIR

Parametre yükleme sonrasında cihaza GİB tarafından gönderilen ve tanımlanan tüm parametrik bilgiler bu menüden yazdırılabilir.

10.2.4. ÖDEME TİPLERİ

Aşağıda belirtilen ödeme tipleri kullanılmak istenirse açılacak olan ödeme tipinin üstüne gelinir ve yan tarafında bulunan kutucuk işaretlenerek seçimi yapılabilir. Aşağıdaki ödeme tiplerini kullanabilmek için yazarkasadan tutar girişi yapılarak KISIM (departman) seçimi yapılır, SHIFT tuşuna ve DİĞER butonuna basılarak ödeme tipi seçimi yapılır.

- ÇEK [-]
- PUAN [-]
- İKRAM [-]
- KAPORA [-]
- ÖDEMESİZ [-]
- AÇIK HESAP [-]
- HEDİYE ÇEKİ [-]
- GİDER PUSULASI [-]
- BANKA TRANSFERİ [-]

10.2.5. CİHAZ AYARLARI

- TUŞ SESİ** Bu menü içerisinden tuş basımında çıkan ses kapatılabilmektedir. Kapatmak için İNAKTİF seçeneği üzerine gelinerek giriş yapılmalıdır.
- TUŞ KİLİDİ** Yazarkasa kullanılmayacağı zamanlarda yanlış tuş basımlarına engel olmak için tuş kilidine alınabilmektedir. Ana satış ekranında iken ÇIKIŞ (kırmızı) tuşuna basılır ve TUŞ KİLİDİ? sorusu giriş ile geçildiği zaman yazarkasa ekranı ve tuş takımı kilitlenmektedir.
- ARKA AYDINLATMA** Yazarkasanın arka aydınlatma süresinin ve şiddetinin ayarlanabileceği menüdür. Arka aydınlatma süresi kısa sürelerle ayarlanarak pilden tasarruf edilmesi sağlanabilir. Menü içindeki A. Aydınlatma Seviyesi ve A. Aydınlatma Süresi menülerinden değerler artırılabilir ya da azaltılabilmektedir.
- STAND - BY** Yazarkasanın kullanılmadığı durumlarda uyku moduna geçmesi için beklenen sürenin belirleneceği menüdür.
- FİŞ ARASI SÜRE** Kredili işlemlerde müşteri nüshası ile işyeri nüshası arasındaki bekleme süresinin ayarlanabileceği menüdür.
- DİL AYARI** Bu menüden TÜRKÇE / İNGİLİZCE dil seçimi yapılabilmektedir. Giriş dili TÜRKÇE olarak gelmektedir.
- PARA ÇEKMECESİ** Para çekmecesi darbe süresinin ayarlanabileceği menüdür.
- NAKİT ÖDEME UYARI** Kasadan yapılan Nakit ödemeli işlemler sırasında NAKİT butonuna bastıktan sonra NAKİT ÖDEME ALINDI MI? sorusunun aktif edilebileceği menüdür. Kredili işlem yapmak isterken yanlışlıkla NAKİT tuşuna basıldığından ödemeyi tamamlamak için AKTİF edilebilecek özelliktir.
- BARKOD OKUYUCU** Barkod Okuyucunun ayarlarının yapılabileceği menüdür. Sadece Entegre Barkod Okuyucusu olan İWE280 yazarkasalarda kullanılacak bir menüdür.
- TERAZİ SEMBOLLER** Terazî Barkod için programlanmış olan barkodların AKTİF - İNAKTİF edilebileceği menüdür.
- GPS AKTİVASYON** GPS özelliği kullanılan yazarkasalarda uyku modunda GPS özelliğinin AKTİF - İNAKTİF edilebileceği menüdür.
- MÜŞTERİ EKRANI GİZLE** Satış tutarının ekranda gösterilmesinin AKTİF - İNAKTİF edilebileceği menüdür.
- F MENÜ ŞİFRE SORGUSU** GMP3 Harici yazılım ile çalışan yazarkasalarda harici yazılımda meydana gelebilecek donma, arızalanma gibi işlemlerde yazarkasadaki işlemi sonlandırmak için kullanılacak işlemdir.

10.2.6. PROGRAMLAMA

Programlama mensüne Şifre: 0 0 0 0 ile girilmektedir. Yazarkasaya ait yapılacak tüm programlama işlem adımları bu menü içerisindedir.

PROGRAMLAMA BİLGİLERİ

Bu menüden PROGRAMLAMA menüsü içinde girişi yapılan tüm bilgiler fişe bastırılarak kontrol edilmesi sağlanır. Fiş başlık ve işyeri bilgileri Kısım tanımlamaları, kasiyer bilgileri gibi bilgilerin tamamı bu fişte gösterilmektedir.

FİŞ BAŞLIĞI

Bu menüden işyeri UNVANI, ADRESİ, VERGİ DAİRESİ, VERGİ NUMARASI, MERSİS NO, TİC. SİCİL NO bilgileri tanımlanabilmektedir. Bilgilerin tam ve eksiksiz girilmesi gerekmektedir. En son işlem adımı olan CİHAZ ID girişinden sonra ekrana işyeri bilgileri gelir. Yanlışlık yok ise ONAYLA seçilerek menüden çıkılır.

ÖRNEK:

İŞ YERİ ÜNVANI 1	INGENICO ÖDEME SİSTEMLERİ (48 KARAKTER)
İŞ YERİ ÜNVANI 2	ÖRNEK (48 KARAKTER)
İŞ YERİ ADRESİ 1	AYAZAĞA KAMPÜSÜ ARI 3 BİNASI
İŞ YERİ ADRESİ 2	KORUYOLU MASLAK
İŞ YERİ ADRESİ 3	SARIYER İSTANBUL
VERGİ DAİRESİ	SARIYER V.D.
VERGİ NUMARASI	Ör: 12345678910
MERSİS NO	Ör: 1234567890123456
TİC. SİCİL NO	Ör: ???
WEB Adres	Ör: www.ingenico.com

NOT: Vergi numarası hanesi 11 haneden oluşmaktadır. GİB tarafından verilen 9-10-11 haneli numaralar olabilir. 11 haneye tamamlamak için sıfır eklemesi yapmayınız.

NOT: Fiş Başlığı Max. 64 kez değiştirilebilmektedir.

KDV ORANLARI

Kısımlara tanımlanacak olan KDV oranlarının görülebileceği menüdür.

1) %00.00	5) %00.00
2) %01.00	6) %01.00
3) %08.00	7) %08.00
4) %18.00	8) %18.00

DEPARTMAN GİRİŞİ

Bu menüden KISIM ADI tanımlaması, KDV grubunun seçimi, KISIM LİMİT tanımlaması, KISIM TUTAR girişi ile birlikte Kısım için TİP ve PARA BİRİMİ seçimleri yapılabilmektedir. Aşağıdaki tabloda belirtilen alanlar doldurulduktan sonra KAYDET butonuna basılarak girilen bilgiler kaydedilmiş olur. 8 adet ayrı departman girişi yapılabilmektedir.

KISIM ADI	Ör: KSM1			
KDV GRUBU	Ör: 1			
KISIM LİMİT	999999,99			
KISIM TUTAR	0,00			
KISIM BİRİMİ	KG	GR	LIT	ADT
PARA BİRİMİ	TL	USD	EU	GBP



UYARI

Lütfen seçtiğiniz kısma ait yasal KDV oranının doğru olduğundan emin olunuz. Yanlış KDV oranı girilmesi fişlerin yanlış çıkmasına ve KDV hesabında hataya yol açacağından yasal olarak usulsüzlük oluşmasına sebep olur.

FİŞ LİMİTİ

Bu menüden iş yerinin tek fişte yapabileceği maksimum satış tutar bilgisi ayarlanabilmektedir. Limit girildikten sonra belirlenen limitin üstünde fiş kesilemez. Fiş limiti GİB tarafından belirlenecektir.

FİŞ LİMİTİ
MAKSİMUM TUTAR
900,00 (Örnek)



UYARI

NOT: Fiş limiti, Gelir İdaresi'nin belirlediği limitten fazla olamaz. Tanımlarınızın doğru olduğunu teyit ediniz.

10.2.7. PLU PROGRAMLAMA

EFT POS özellikli yazar kasalarda 100.000 adet PLU saklanabilmektedir. PLU programlamasını yapabilmek için satış ekranında iken F tuşuna basılarak YAZARKASA AYARLARI menüsüne kullanıcı şifresi ile girilir. Bu menu içinde PROGRAMLAMA alt menüsüne giriş yapılır. Alt menu içinde PLU PROGRAMLAMA menüsüne giriş yapılmalıdır. PLU programlaması yapabilmek için İŞLEMLER sekmesinden YENİ KAYIT seçimi yapılmalı ve aşağıdaki alanlar doldurularak İŞLEMLER sekmesinden KAYDET yapılmalıdır.

←	0/0	09012345678906	→
BARKOD			
ÜRÜN ADI			
FIYAT 1			
KISIM	%18 KSM 1(ör)		
GRUP 1			
GRUP 2			
BİRİM	Act.		
TAXFree	<input type="checkbox"/>		
ItemCour	0		
FIYAT 2	0.00		
FIYAT 3	0.00		
<input type="checkbox"/>	İŞLEMLER	<input checked="" type="checkbox"/>	

PLU GRUPLARI

←	0	→
GRUP ID	0	
ADI		
<input checked="" type="checkbox"/>	İŞLEMLER	<input checked="" type="checkbox"/>

DB PLU YÜKLEME

Tabloya kaydedilmiş tüm PLU listelerini yazarkasaya yüklemek için kullanılan fonksiyondur. Operasyon birimi tarafından excel tabloya kaydedilmiş PLU'lar TSM sistemine tanımlanarak yazarkasaya uzaktan yükleme yöntemi ile yüklenebilmektedir. Bu işlemi yapabilmek için lütfen YAZARKASA DESTEK hattını arayınız.

DB PLU GÖNDERME

Bu fonksiyon ile yazarkasada tanımlı olan PLU larda yapılan bir değişiklik varsa TSM sistemine göndermek için kullanılır. Bu işlemi yapabilmek için lütfen YAZARKASA DESTEK hattını arayınız.

İNDİRİM ORANI

Bu menüden satışlarda kullanılabilecek İNDİRİM ORANI tanımlanabilmektedir. %1 ile %99 arasında herhangi bir değer olabilmektedir. Tanımlamayı yaptıktan sonra "KAYDETMEK İSTİYOR MUSUNUZ?" sorusuna yeşil tuşa basarak kayıt işlemini tamamlayabilirsiniz.

İNDİRİM ORANI	YÜZDELİK İNDİRİM ORANI	Ör. %15 (2 hane)
---------------	------------------------	------------------

ARTIRIM ORANI

Bu menüden satışlarda kullanılabilecek ARTIRIM ORANI tanımlanabilmektedir. %1 ile %99 arasında herhangi bir değer olabilmektedir. Tanımlamayı yaptıktan sonra "KAYDETMEK İSTİYOR MUSUNUZ?" sorusunda yeşil tuşa basarak kayıt işlemini tamamlayabilirsiniz.

ARTIRIM ORANI	YÜZDELİK ARTIRIM ORANI	Ör. %15 (2 hane)
---------------	------------------------	------------------

KUR AYARLARI

Döviz kuru adı ve döviz kur oranları GİB tarafından parametrik olarak gönderilecektir.

10.2.8. FATURA AYARLARI

FATURALI SATIŞ işlemi için FATURA ve İRSALİYE'nin AKTİF / İNAKTİF edilebileceği menüdür. FATURA işlemi aktif edilirse üye işyeri faturalı işlemlerde bilgi fişi yazarkasadan fiş çıkarılabilecektir. İrsaliye AKTİF ise E-FATURALI işlemler yapılırken çıkan slipte imza alanı yer alır ve yazarkasadan basılacak olan fiş irsaliye yerine geçer.



FATURA TAHSİLAT menüsü devlet kurumlarına ait faturaların tahsilatını yapan mükellefler için kullanılabilir bir menüdür. TSM üzerinden parametrik olarak yetkilendirme yapılmaktadır. Bu özelliği kullanmak isteyen mükelleflerin yazarkasa kurulumu sırasında bu özelliğin aktif edilmesi gerektiğini kurulum yapan teknik personele bildirmesi gerekmektedir. FATURA TAHSİLATI yapmak için menüden giriş yapılarak FATURA TAHSİLAT'ın aktif edilmesi ve gerekli alanların doldurulması gerekmektedir.

FATURA TAHSİLATI:

AKTİF	<input checked="" type="checkbox"/>
KOMİSYON	SOR / VAR / YOK
TİP	SOR / TUTAR(TL) / ORAN(%)
TUTAR	Alınacak komisyon oranı yazılabilir
KISIM	Komisyonun KDV oranı kaçsa kısım olarak seçilmelidir
FIŞ MESAJI	Komisyonun Fiş üzerindeki açıklaması

10.2.9. Z RAPORU AYARLARI

Otomatik Z raporu alma AKTİF / İNAKTİF edilebileceği ve OTO Z Rapor Zamanının ayarlanabileceği menüdür. SAAT ve DAKİKA bilgisi girilerek istenilen saat ayarlanmış olur.

- 24 saat dolmuşsa ve yazarkasada işlem varsa otomatik Z alınır. İşlem yoksa, 24 saat geçse bile (cihaz açıksa) Z raporu çıkmaz. Yazarkasa açılışında (power on), son Z saatinden 24 saat geçmişse sıfır işlem olsa bile Z alınır.
- Yazarkasa kapalı olduğu için (24 saatten fazla) Z Raporu alınmaz ise (satış olsun ya da olmasın) ilk açılışta hem ekranda hem de Z raporu üzerinde son alınan Z Raporu tarihi ve o andaki tarih arası Z raporu olduğunu belirten yazı ile Z raporu alınmaktadır.
- OTO Z Rapor saati geldiğinde kasada işlem yoksa ve son Z Rapor saatinden sonra 24 saat geçmemiş ise Z Raporu alınmamaktadır.

10.2.10. KASİYER İŞLEMLERİ

Kasiyer işlemlerinde kasiyer tanımları ve kasiyer seçimi bu menüden yapılacaktır. 4 kasiyer tanımlanabilmektedir. Kasiyer şifreleri oluşturma ile kasiyer giriş ve kasiyer çıkış bu menüden sağlanacaktır. Kasiyer işlemleri menüsünden ilk olarak kasiyer tanımlaması yapılmalıdır. Kasiyer seçimi menüsünden ise tanımlaması yapılmış kasiyer seçimi yapılabilir.

Kasiyer şifresi ile giriş yapabilir ve yine aynı menü kullanılarak çıkış yapabilecektir. Kasiyer tanımlama menüsü, kasiyer tanımı yapıp, kasiyer seçimi yapıldıktan sonra yazarkasa menüsü içinde görünmeyecektir. Menüye ulaşmak için YAZARKASA AYARLARI menüsüne girilmelidir.



KASİYER ADI	11 KARAKTER/HANE
ŞİFRE	4 KARAKTER / HANE

10.2.11. VERGİ KİMLİK NUMARASI

İşyerine ait GIB Vergi Kimlik Numarası girilebileceği menüdür.

10.2.12. YÖNETİCİ ŞİFRE

Bu menüden YÖNETİCİ menüsüne girişte kullanılan şifre değiştirilebilmektedir. Cihaz ilk geldiğinde YÖNETİCİ MENÜ ŞİFRESİ 0 0 0 0 (4 adet sıfır) olarak gelmektedir ve yöneticinin bu şifreyi YÖNETİCİ ŞİFRE menüsünden değiştirmesi önerilir.

Menüden YÖNETİCİ ŞİFRE seçildiği zaman ilk olarak MEVCUT ŞİFRE sorulur ve girildikten sonra YENİ ŞİFRE_GİRİNİZ menüsü gelir. Yeni şifre girilip giriş yapıldıktan sonra ŞİFRE TEKRAR menüsü gelir. Burada yeni şifre tekrar girilip giriş tuşuna basıldığında şifre değişikliği tamamlanmış olur.

10.2.13. KOPYA TUŞU ŞİFRE

Hem iWE280 seyyar yazarkasada hem de iDE280 masaüstü yazarkasada en son yapılan işlemin fiş kopyasını alabilmek için ilk olarak satış ana ekranında  basılır. Daha sonra KOPYA tuşuna basılmalıdır.

Fiş kopyası alma işlemi istenilirse yönetici şifresi ile güvenli hale getirilebilmektedir. Fiş kopya alımını şifreli olarak kullanabilmek için

- Satış ana ekranında F tuşuna basınız.
- YAZARKASAPOS AYARLARI menüsüne giriş yapınız.
- Yönetici şifresi (default 0 0 0 0) ile giriş yapınız.
- KOPYA TUŞU menüsüne giriş yapınız.
- Şifre İNAKTİF / AKTİF seçimi yapılabilir.

10.2.14. HARİCİ DONANIM AYARLARI

NOT : Bu özellik sadece iDE280 masaüstü yazarkasalarda görüntülenebilmektedir.

"iDE280 masaüstü yazarkasalara harici olarak barkod okuyucu yada USB Klavye bağlanabilmektedir. Barkod okuyucu USB HOST portundan bağlandıktan sonra ya da bağlı olan barkod okuyucu çıkarıldıktan sonra (7.3 iDE280 Terminal Bağlantıları adımına bakınız) bu menüye girilerek tanımlaması yapılmalıdır."

11.5. ÇARPMA İŞLEMLİ (KATLI) SATIŞ

INGENICO		
ÖDEME SİST. ÇÖZ. A.Ş.		
İTÜ AYAZAĞA KAMPUSU		
ARI 3 KAT:8 KORUYOLU MASLAK		
BOGAZIÇIKURUMLAR V.D 123456789		
TARİH:06/05/2014		
SAAT:15:08:40		
FIŞ NO:0011		
5 Adt X 4.00		
KSM2 %8		*20,00

TOPKDV		*1,48
TOPLAM		*20,00

NAKİT		*20,00
KASİYER: KASİYER1		
MERSİS : 1234567890		
www.ingenico.com		
EKU NO: 001	Z NO:0042	
MF JHWE 1234567890		

Aynı üründen çarpma işlemiyle birden fazla satış yapılması işlemidir.

Çarpan tamsayı ve noktadan sonra 2 haneli olabilir.
Bu özellik KISIM'lar için kullanılabilir gibi PLU için de kullanılabilir. İşlemi yapmak için sırası ile aşağıdaki tuşlara basılmalıdır.



11.6. YÜZDE (- %) İNDİRİMLİ SATIŞ

INGENICO		
ÖDEME SİST. ÇÖZ. A.Ş.		
İTÜ AYAZAĞA KAMPUSU		
ARI 3 KAT:8 KORUYOLU MASLAK		
BOGAZIÇIKURUMLAR V.D 123456789		
TARİH:29/12/2015		
SAAT:13:08:40		
FIŞ NO:0015		
KISIM1 %18		*45,50
KISIM2 %15		*30,00
KISIM3 %12		*25,00
ARATOPLAM		*100,50
İNDİRİM %15		*15,08

TOPKDV		*11,49
TOPLAM		*85,42

NAKİT		*85,42
KASİYER: KASİYER1		
MERSİS : 1234567890		
www.ingenico.com		
EKU NO: 0001	Z NO:0017	
MF JH 12345678		

İndirim oranı tanımlanmış bir terminalde % - tuşuna basılarak uygulanmaktadır.

Örnek: ARATOPLAM üzerinden programlanmış değer olan %15 kadar indirim uygulaması aşağıdaki gibidir.



11.7. YÜZDE (+ %) ARTIRIM SATIŞ

INGENICO		
ÖDEME SİST. ÇÖZ. A.Ş.		
İTÜ AYAZAĞA KAMPUSU		
ARI 3 KAT:8 KORUYOLU MASLAK		
BOGAZIÇIKURUMLAR V.D 123456789		
TARİH:29/12/2015		
SAAT:16:08:40		
FIŞ NO:0011		
KISIM3 %08		*10,00
ARTIRIM(%20)		*2,00

TOPKDV		*0,89
TOPLAM		*12,00

NAKİT		*12,00
KASİYER: KASİYER1		
MERSİS : 1234567890		
www.ingenico.com		
EKU NO: 0001	Z NO:0017	
MF JH 12345678		

Artırım oranı tanımlanmış bir terminalde % + tuşuna basılarak uygulanmaktadır.

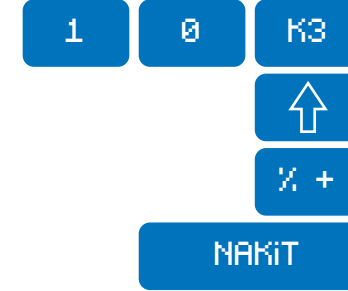

11.8. PARÇALI ÖDEME

INGENICO		
ÖDEME SİST. ÇÖZ. A.Ş.		
İTÜ AYAZAĞA KAMPUSU		
ARI 3 KAT:8 KORUYOLU MASLAK		
BOGAZIÇIKURUMLAR V.D 123456789		
TARİH:29/12/2015		
SAAT:16:08:40		
FIŞ NO:0014		
KISIM3 %08		*12,00

TOPKDV		*0,89
TOPLAM		*12,00

NAKİT		*10,00
????? BANKASI		
XXXXXXXXXXXX 1011		
KREDİ		*2,00
KASİYER: KASİYER1		
MERSİS : 1234567890		
www.ingenico.com		
EKU NO: 0001	Z NO:0019	
MF JH 12345678		

Satış işlemi sonunda toplam tutarın ödenmesi farklı ödeme şekilleri ile parçali olarak yapılabilir.
İşlem NAKİT ve KREDİ'li olarak yapılabilir.



11.9. DÖVİZ İLE ÖDEME

INGENICO	
ÖDEME SİST. ÇÖZ. A.Ş.	
İTÜ AYAZAGA KAMPÜSÜ	
ARI 3 KAT:8 KORUYOLU MASLAK	
BOGAZİÇİKURUMLAR V.D 1234566789	
TARİH:29/12/2015	
SAAT:16:28:40	
FİŞ NO:0018	
KISIM3	%01,80 *50,25
TOPKDV	*0,89
TOPLAM	*50,25
NAKİT	*62,40
PARA ÜSTÜ	*12,15
DÖVİZ USD	*20,00
Kur: 1 USD 3,12 TL	
TL KARŞILIĞI	*62,40
KASİYER: KASİYER1	
MERSİS : 1234567890	
www.ingenico.com	
EKU NO: 0001	Z NO:0017
MF JH 12345678	

Döviz ile yapılacak olan ödemelerde aşağıdaki işlem adımları uygulanır. Kasaya girilecek tutar TL seçilir. İşlem sonunda kasadan üretilen fiş TL tutarıdır.

5	0	,	2	5	K3
DÖVİZ					
USD					
2	0	,	0	0	
NAKİT					

11.10. PLU İLE SATIŞ

INGENICO	
ÖDEME SİST. ÇÖZ. A.Ş.	
İTÜ AYAZAGA KAMPÜSÜ	
ARI 3 KAT:8 KORUYOLU MASLAK	
BOGAZİÇİKURUMLAR V.D 1234566789	
TARİH:29/12/2015	
SAAT:16:38:40	
FİŞ NO:0019	
4008381105282	
KALEM	%01,80 *20,00
TOPKDV	*0,35
TOPLAM	*20,00
NAKİT	*20,00
KASİYER: KASİYER1	
MERSİS : 1234567890	
www.ingenico.com	
EKU NO: 0001	Z NO:0018
MF JH 12345678	

iWE280 yazarkasa ana ekranında PLU ikonuna basılır. iDE280 yazarkasalara barkod okuyucu dışarıdan bağlandığı için barkod okuyucudan tetiklenerek işlem başlatılır.

Yazarkasa ekranında BARKOD OKUYUCU yazısı gelir ve cihaz altında bulunan barkod okuyucu aktif hale gelir.

Daha önce yazarkasaya PLU PROGRAMLAMA menüsünden tanımlanmış olan ürün barkodu barkod okuyucu ile okutulur ve tanımlanmış olan ürün fiyatı tanımlanmış olan KDV grubu ile ekrana gelir.

Ödeme tipi NAKİT, KREDİ ya da DÖVİZ seçimi yapılarak PLU ile satış işlemi tamamlanır.

11.11. TUTAR İNDİRİMLİ SATIŞ

INGENICO	
ÖDEME SİST. ÇÖZ. A.Ş.	
İTÜ AYAZAGA KAMPÜSÜ	
ARI 3 KAT:8 KORUYOLU MASLAK	
BOGAZİÇİKURUMLAR V.D 1234566789	
TARİH:29/12/2015	
SAAT:16:06:14	
FİŞ NO:0016	
KISIM 4	%08 *70,00
İNDİRİM	*20,00
TOPKDV	*3,70
TOPLAM	*50,00
NAKİT	*50,00
KASİYER: KASİYER1	
MERSİS : 1234567890	
www.ingenico.com	
EKU NO: 0001	Z NO:0017
MF JH 12345678	

Tutar indirimli satış işleminde ilk olarak yapılan satışın tutar girişi yapılır ve kısım seçilir. Sonra indirim yapılacak olan tutar girişi yapılır. Ekrandan (—) tuşuna basılarak tutar indirimi uygulanmaktadır.

Örnek: TOPLAM üzerinden 20 TL tutar indirim uygulaması yandaki gibidir.

7	0	K4
2	0	
—		
NAKİT		

11.12 FATURA NUMARASI GİREREK İŞLEM

INGENICO	
ÖDEME SİST. ÇÖZ. A.Ş.	
İTÜ AYAZAGA KAMPÜSÜ	
ARI 3 KAT:8 KORUYOLU MASLAK	
BOGAZİÇİKURUMLAR V.D 1234566789	
TARİH:29/12/2015	
SAAT:16:28:30	
FİŞ NO:0021	
BİLGİ FİŞİ	
FATURA	
K83476321	
MÜŞTERİ VKN/TCKN:12345678901	
TEMİZ MLZ	%01,80 *890,00
TOPKDV	*15,74
TOPLAM	*890,00
NAKİT	*890,00
KASİYER: KASİYER1	
MERSİS : 1234567890	
www.ingenico.com	
** MALİ DEĞERİ YOKTUR **	
İRSALİYE YERİNE GEÇMEZ	
EKU NO: 0001	Z NO:0018
MF JH 12345678	

Fiş limiti aşımalarında ya da isteğe göre fatura düzenlemeleri sonrasında fatura bilgilerinin girilerek yazarkasada kayıt altına alınması sağlanabilir. Aşağıdaki işlem adımları takip edilip Fatura detayları girilerek işlem yapılabilir. Yapılacak işlemler NAKİT ya da KREDİLİ olarak gerçekleştirilebilir. Faturalı işlemi başlatılmak için yanda yer alan adımları uygulayınız.

FATURA		
FATURALI SATIŞ		
VERGİ KİMLİK NUMARASI	ya da	KİMLİK NUMARASI
FATURA		
E-FATURA		
E-ARŞİV FATURA		
FATURA NO		
Ör Tutar: 890,00		
KISIM		
NAKİT/KREDİ		

12. YAZARKASA İPTAL İŞLEMLERİ

12.1. İPTAL (ÖNCEKİ SATIŞ İŞLEMLERİNİN İPTALİ)

Satış sırasında, daha önceden girişi yapılan ürün ya da ürünlerin girişlerinin hatalı olması veya ürün idadesi yapılması durumundaki düzenlemeler için kullanılır.

Fiş üzerindeki tüm onaylanmamış satışları iptal eder. Ya da o anda yapılan satışlar arasından seçilen işlemi iptal eder.

KISIM3	%12	25,00
KISIM2	%15	30,00
KISIM1	%18	40,00
KISIM4	%09	30,00
TÜM FİŞ İPTAL		

INGENICO		
ÖDEME SİST. ÇÖZ. A.Ş.		
İTÜ AYAZAGA KAMPÜSÜ		
ARI 3 KAT:8 KORUYOLU MASLAK		
BOGAZİÇİKURUMLAR V.D 1234566789		
TARİH:29/12/2015		
SAAT:16:06:14		
FİŞ NO:0016		
KISIM 3	%12	*25,00
KISIM 2	%15	*30,00
KISIM 1	%18	*40,00
KISIM 4	%09	*30,00
FİŞ İPTAL		
KASİYER: KASİYER1		
MERSİS : 1234567890		
www.ingenico.com		
GEÇERSİZ İŞLEM		
** MALİ DEĞERİ YOKTUR **		
EKU NO: 0001	Z NO:0017	
JH 12345678		

2	5	K3
3	0	K2
4	0	K1
3	0	K4
İPTAL		
TÜM FİŞ İPTAL		

12.2. TEK SATIR İPTAL

INGENICO		
ÖDEME SİST. ÇÖZ. A.Ş		
İTÜ AYAZAĞA KAMPÜSÜ		
ARI 3 KAT:8 KORUYOLU MASLAK		
BOGAZİÇİKURUMLAR V.D 1234566789		
TARİH:06/01/2016		
SAAT:16:06:14		
FİŞ NO:0016		
KISIM 1	%01	*15,00
KISIM 2	%08	*2,50
KISIM 3	%01,80	*40,00
KISIM 4	%01,80	*6,75
KISIM 4	SATIŞ İPTAL	
KISIM 4	%01,80	*6,75--
TOPKDV		*1,05
TOPLAM		*57,50
NAKİT		*57,50
KASİYER: KASİYER1		
MERSİS : 1234567890		
www.ingenico.com		
EKU NO: 0001	Z NO:0017	
MF JH 12345678		

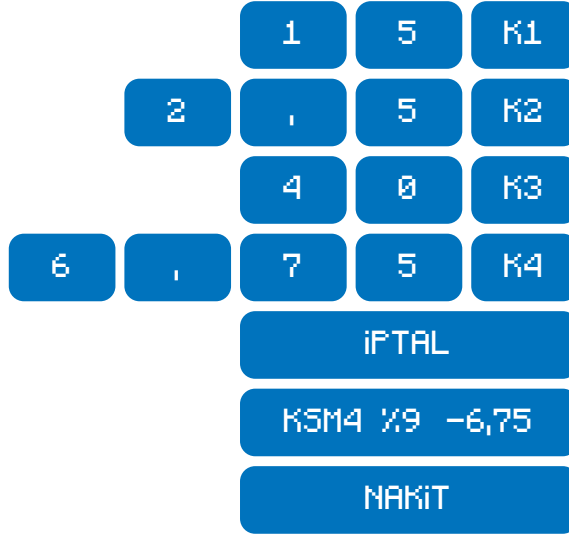

13. ORTAK POS

Yeni Nesil Yazarkasa üzerindeki Ortak POS, birden fazla bankanın, taksit, ödül/puan vb. kredi kartı uygulamalarının tek bir yeni nesil yazarkasa üzerinde çalışmasını sağlayan katma değerli bir çözümdür. Ortak POS özellikli yazarkasa, üzerinde uygulaması bulunan bankaların kartlarını otomatik olarak tanıyıp, kredili işlemleri kartın ait olduğu banka menüsü üzerinden yada seçilmiş banka üzerinden gerçekleştirir.

Ortak Pos Ayarları:

Bu ekrana girmek için sırasıyla aşağıdaki adımlar takip edilir:

Yazarkasa ana ekranda iken F tuşuna basılır. Yazarkasa ekran görüntüsü aşağıdaki gibidir:



BANKACILIK UYGULAMALARI seçildikten sonraki ekran görüntüsü aşağıdaki gibidir:



4. Tüm Günsonu İşl.

Günsonu adımından giriş yapıldığında, tüm uygulamalardan sırası ile günsonu yapar.

5. Parametre

Parametre adımından giriş yapıldığında terminalde bulunan tüm banka uygulamalarından sırasıyla parametre yükleme işlemi başlar.

6. Öncelikli Banka

Öncelikli Banka adımından giriş yapıldığında hangi Ortak POS uygulamasının öncelikli olduğu gösterilir. Uygulamanın yanında bulunan # işareti uygulamanın ilk sırada yer almasını sağlar. Geçirilen kart, hiç bir bankanın kartı değilse öncelikle bu bankaya yönlendirilerek işlem gerçekleştirilir.

7. Menü Düzenleme

Menü Düzenleme ekranına giriş yapıldığındaki ekran görüntüsü aşağıdaki gibidir:

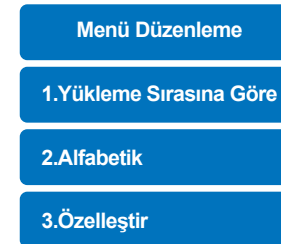

7.1. Yükleme Sırasına Göre Menü:

Yükleme sırasına göre seçildiğinde, terminale yüklenen uygulamaların belirtildiği sıra şeklinde düzenleme yapılır. Terminal ekranında uygulamalar bu sırada görünür.

7.2. Alfabetik Menü:

Alfabetik adımı seçildiğinde, uygulamalar alfabetik sıraya göre düzenlenir. Terminal ekranında uygulamalar bu sırada görünür.

7.3. Özelleştir Menü

Özelleştirme adımı seçildiğinde, istenilen uygulama belirtilerek menüdeki düzenlemeleri değiştirilebilir. Üye işyerinin istediği sıraya göre terminal ekranında uygulamalar sıralanır.

14. EFT POS ÖZELLİKLİ YAZARKASA UYARI VE HATA MESAJLARI

HATA MESAJI/EKRANI	HATANIN AÇIKLAMASI	ÇÖZÜM
EKRANDA YANIP SÖNEN "Alert irruption" hata mesajı	Yazarkasa güvenlik dedektörleri tetiklenmiş ya da açılmaya çalışılmış	Servis Çağırınız.
EKRANDA YANIP SÖNEN "Unauthorized" hata mesajı	Yazarkasa güvenlik dedektörleri tetiklenmiş ya da açılmaya çalışılmış	Servis Çağırınız.

15. iCiro

15.1. iCiro Nedir?

iCiro, Ingenico YazarkasaPOS iWE280 kullanan işyeri sahiplerinin hem web hem de cep telefonlarından gerçek zamanlı ciro takibi yapmalarını sağlayan ücretli bir uygulamadır.

iCiro mobil versiyonu ile gün içerisinde YazarkasaPOS'lardan geçen cironun nakit ve kredi kartı dağılımı tutar bazında akıllı cep telefonlarından anında görülebilmektedir.

iCiro mobil versiyonu kapsamında ayrıca; Ingenico YazarkasaPOS'lar üzerinde yer alan banka uygulamalarından geçen ciro dağılımı ve işletmeye ait tüm YazarkasaPOS'ların kümülatif cirosu izlenebilmektedir.

15.2. iCiro ANDROID veya iTunes Market'te

Ingenico YazarkasaPOS kullanan işyeri kullanan işyeri sahipleri iCiro'nun sunduğu avantajlardan faydalanabilmek için ilk olarak iWE280 YazarkasaPOS'un menüsünde yer alan iCiro logosunu tıklayarak sisteme kayıt olmalı, daha sonra uygulamayı Android veya iTunes marketten akıllı telefonlarına indirmelidir. Eğer yazarkasa menüsünde iCiro logosu yer almıyorsa, çağrı merkezini arayarak destek isteyiniz.

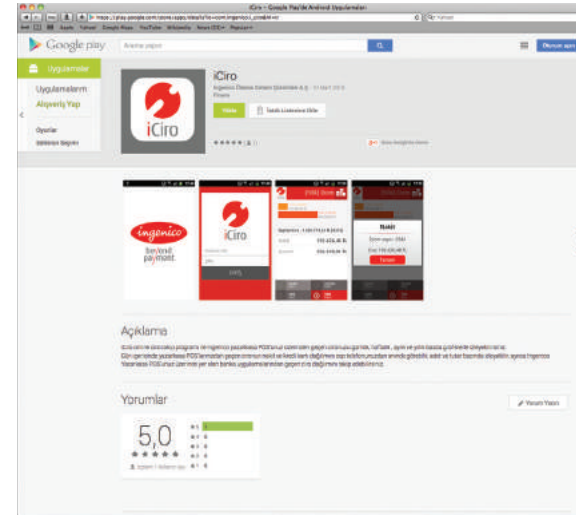

Android Market

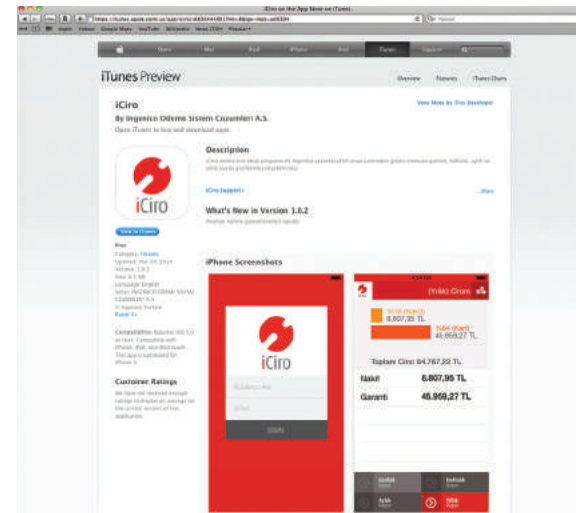

iTunes Market

15.3. iCiro Üyelik Başlatma

INGENICO yazarkasanızın F >



>



ikonuna tıklayınız.

iCiro KAYIT ekranındaki bilgileri okuduktan sonra



tuşuna basınız.

Yazarkasanızı satın alırken bildirmiş olduğunuz cep telefonunuza SMS şifresi gelecektir. Şifre gelmezse çağrı merkezimizden yardım isteyiniz.

Cep telefonunuza gelen
6 haneli SMS şifreyi
yazarkasanızın
ekranına giriniz. **1**



Kullanıcı Adı ve şifrenizi
belirleyerek ekrana giriniz
ve tamam tuşuna basınız. **2**



Ekranda işletmenize ait
Ingenico YazarkasaPOS'ların
listesi görüntülenecektir.
Tamam tuşuna basınız.
Üyeliliğiniz aktif olacaktır. **3**



15.4. Cep Telefonundan İzleme

Android ve Apple Market'ten iCiro anahtar kelimesiyle arayarak iCiro uygulamasına ulaşabilirsiniz. iCiro login ekranına yazarkasanız üzerinden oluşturmuş olduğunuz üyelik bilgilerinizi girdikten sonra istediğiniz anda ciro bilgilerine ve grafiklere ulaşabilirsiniz.

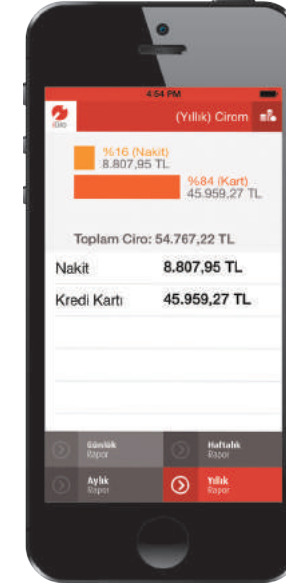

16. AKSESUARLAR

16.1. iWE280 İÇİN PARA ÇEKMECESİNİN KURULUMU (OPSİYONELDİR)

Yazarkasa para çekmecesi bağlantısının yapılabilmesi için kullanılan iletişim ve şarj ünitesinin çekmeciye uygun özellikte olması gerekmektedir. Bağlantıya başlamadan önce ilk olarak ünitenin altında yer alan kapak aşağıdaki şekilde gösterildiği gibi açılmalıdır.

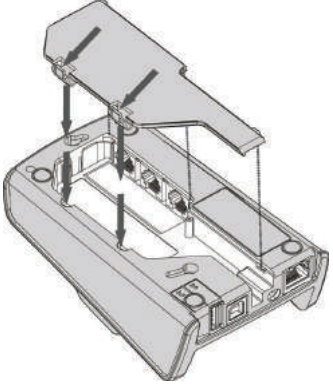

UYARI

İletişim ve şarj ünitesinin kapaklarını açmadan önce power adaptörünün çıkartılmış olduğundan emin olunuz.

İletişim ve şarj ünitesinin alt kapağı açıldıktan sonra para çekмесinin soketi ünitenin altında ortada yer alan "ÇEKMECE" portuna takılmalıdır.

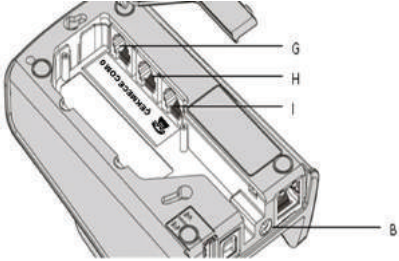

G) Seri Haberleşme COM0 – RS232

H) Para Çekmece Bağlantısı

I) Modem Soket

B) Power Adaptör girişi



UYARI

Para çekмесini soketinin doğru porta takıldığından emin olunuz. Kablo ve Soketin hasar görmemiş olduğundan emin olunuz.

Para çekмесinin soketi iletişim ve şarj ünitesinin altında yer alan ÇEKMECE portuna bağlandıktan sonra power adaptörü şekilde gösterilen "B" portuna takılmalıdır.



16.2. iWE280 İÇİN DOKUNMATİK EKLAN KALEMİ MONTAJI (OPSİYONELDİR)

PAKET İÇİNDEKİLER

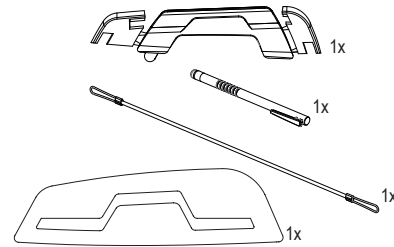

1

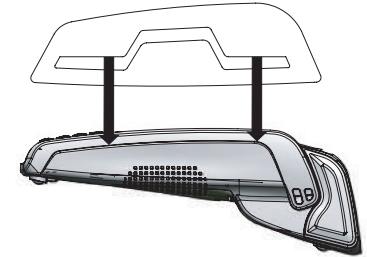

2

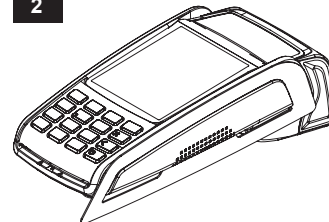

Kalem tutacağı yapıştırmadan önce 1 ve 2 nolu şekildeki gibi hizalama kağıdını takınız.

3

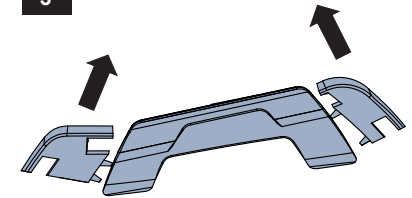

Kalem tutacağının yan tarafındaki kulakçıkları kırınız.

4

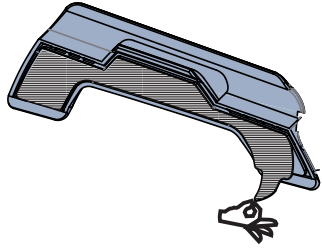

Kalem tutacağıın alt tarafındaki sticker'i çıkarınız.

6

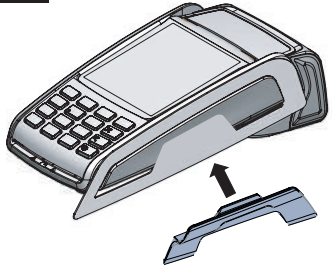

Kalem tutacağıını yapıştırınız.

8



Hizalama kâğıdını çıkarınız.

5

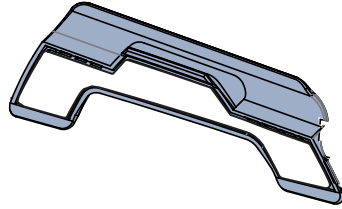

7

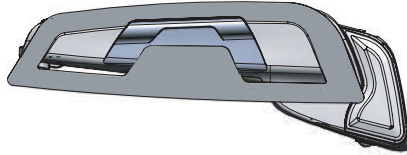

9

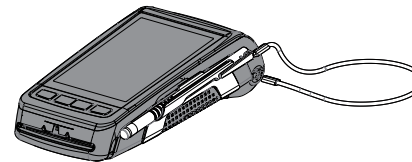
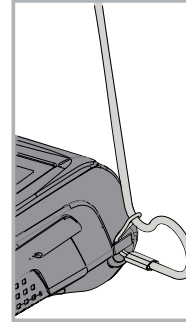
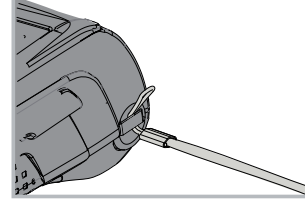
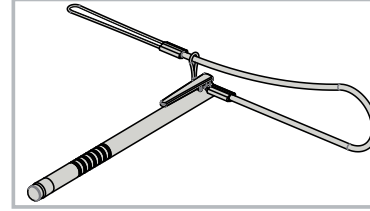
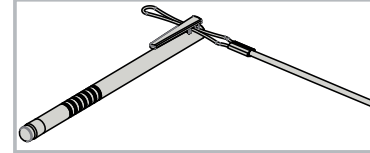

Dokunmatik kalemi şeklindeki gibi bağlayınız.

16.3 iWE280 İÇİN TAŞIMA ÇANTASI (OPSİYONELDİR)



16.4 IDE280 İÇİN PINPAD (OPSİYONELDİR)



INDEX

• Güvenlik	: 3, 7, 9, 46
• Batarya	: 3, 9, 13, 14
• SIM Kart	: 3, 8, 15, 22, 31
• EKÜ	: 3, 4, 7, 11, 14, 28, 29
• Kâğıt Takılması	: 3, 16
• Tuş Takımı	: 3, 6, 9, 10, 18, 32
• Kart Yerleştirme	: 3, 16
• Bakım	: 4, 7, 21
• Yazarkasa Menü	: 4, 23, 25, 37, 47
• Kasiyer Tanımlama	: 36, 37
• Kasiyer Seçimi	: 36, 37, 38
• X Raporu	: 4, 26, 27
• Z Raporu	: 4, 11, 26, 29, 31, 36
• Mali Rapor	: 4, 26, 29
• Son Fiş Kopyası	: 29
• Programlama	: 4, 31, 33, 34, 42
• Departman Girişi	: 34
• PLU Programlama	: 4, 34, 42
• İndirim Oranı	: 35, 40
• Artırım Oranı	: 35, 41
• Yönetici Şifre	: 4, 26, 31, 37
• Tuş Sesi	: 32
• Tuş Kilidi	: 32
• Satış İşlemleri	: 4, 5, 23, 24, 38, 43
• Döviz İle Ödeme	: 5, 23, 24, 42
• Parçalı Ödeme	: 5, 41
• Fatura No Girerek İşlem	: 5, 43
• İptal	: 5, 23, 24, 43, 44
• iCiro	: 5, 46, 47, 48, 49